

Día 6-4-2010

Buenos días.

Así que durante estos tres días vamos a estudiar lo que llamamos memorias transgeneracionales. Esto no me vino así. Son personas que han estudiado y se han dado cuenta que en algunos casos había que ir a explorar el árbol genealógico. Vamos a rehacer una consulta. La primera cosa, la más importante. *Es el motivo de la consulta*. No podemos trabajar sino tenemos un motivo de consulta y os voy a facilitar el trabajo.

Hay dos tipos de motivos de consulta. El primer motivo es el motivo claro. Por ejemplo una enfermedad, como Enrique decía esta Esclerosis en placa, yo siempre les digo a mis estudiantes, cuando tenemos suerte de tener una enfermedad, la exploración es muy rápida, porque tenéis la descodificación, entonces es fácil, vamos en principio, en teoría.

El segundo motivo de consulta es lo "vago". No está claro. Ej. . "No me siento bien" "estoy deprimido" , es más bien psicológico y en lo psicológico, en este tema, todo es posible, es decir, estamos obligados a explorarlo todo. Por lo tanto, son todas las personas que van a intentar a buscar y entender porque se encuentran como se encuentran ahora, y en muchos casos, muchas veces, ocurre antes de su nacimiento, es decir una de las llaves o las llaves, se encuentra antes del nacimiento, si queréis trabajar sobre el árbol genealógico es necesario un motivo preciso, una enfermedad, tienen necesidad de una frase.

Vamos a volver un poco hacia atrás y vamos a tomar como ejemplo una enfermedad.

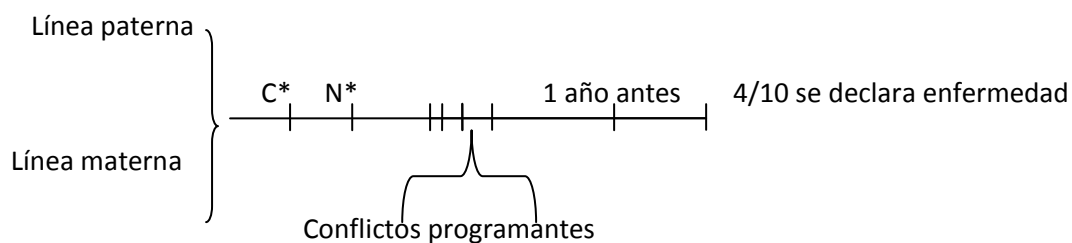

\* C = Concepción N= Nacimiento

Aquí estamos en abril de 2010, y la enfermedad se declara, con todos los síntomas clínicos, esto es lo que llamamos el diagnóstico de la enfermedad, ahora sabéis por la biodescodificación, que hace falta ir a buscar, a groso modo, un año antes, para ver cuál es el desencadenante, esto lo tenéis claro, es lo que llamamos el conflicto desencadenante.

Luego vamos a ir los conflictos programantes, en el nacimiento, la persona ha vivido situaciones que tienen el mismo tenor que el desencadenante, pero no era lo suficientemente fuerte para desencadenarlo en ese momento, por ejemplo una esclerosis en placas, va a producirse un desencadenante aquí, pero si vamos a ver su historia, vamos a darnos cuenta que hay varios conflictos del mismo tipo, que no son lo suficientemente fuertes para desencadenar los síntomas de la enfermedad, esto es lo clásico, para todas las enfermedades, casi todas.

Y a veces hay personas que no conseguimos encontrar esto, entonces hay personas que han sido terapeutas, que han buscado, y aquí hay un señor que se llama Marc Frechet, que él estudió este periodo, exactamente un

poco más y un poco menos, o sea que trabajó con el Proyecto/Sentido. ¿Sabéis lo que es el Proyecto/Sentido?

Un resumen del proyecto/sentido, hay diferentes tipos, pero el que nos interesa aquí ahora es ¿Qué tenían mis padres en la cabeza cuando me concibieron? Y esto es inconsciente, la gran mayoría del tiempo es inconsciente.

Y a veces la llave se encuentra aquí.

Es decir, analizando nuestro Proyecto/sentido, vamos a colocar todos los elementos del puzle para comprender un poco lo que nos está ocurriendo y ahora acabo de decir una palabra muy importante, que es el verbo "comprender", el ser humano no puede sanarse sino comprende, es lo que hacéis todos, cuando estáis buscando, pero la gran diferencia radica no es porque hemos comprendido que sanamos, porque comprender es únicamente intelectual y nosotros lo que vamos a ir a buscar es una emoción que ha sido rechazada y es lo que llamamos **la toma de conciencia**, por tanto **la toma de conocimiento no tiene nada que ver con la toma de conciencia**. Esta es la gran dificultad de todas las psicoterapias clásicas. Si no hay descarga emocional no hay toma de conciencia biológica. Por lo tanto a veces cuando le damos la llave a la persona puede ocurrir al mismo tiempo una toma de conocimiento y una toma de conciencia, para algunas personas solo habrá la toma de conocimiento sin toma de conciencia, y para estas personas yo he inventado la puesta en conciencia, es decir estudiar bien la historia, para poder hacer la aproximación del síntoma y de la historia y poquito a poco la toma de conciencia se va haciendo, a veces es inmediata y a veces es con efectos retardados y a veces no se consigue nunca, porque si fuera siempre, todo el mundo sanaría, pero para las personas que se bloquean en la terapia, aún tenemos dos cosas:

La primera es la terapia no verbal, es decir vamos a utilizar los estados modificados de conciencia, para poder acceder a la problemática, ya sea la PNL, la hipnosis, personalmente yo utilizo la relajación, es decir técnicas de relajación aplicadas a la biodescodificación, esta es la primera cosa y

La segunda es, aquí tenéis la línea paterna y abajo la línea materna (ver esquema), es decir que cada ser viviente a nivel biológico, cromosómico, tenéis una información paterna y otra materna, a nivel de cromosomas y también a nivel psíquico, es decir, que hay en la historia paterna, sobre 4 generaciones, más o menos, quizás haya un elemento aquí, que vaya a explicar la enfermedad desencadenante, puede ser que venga también sobre el nivel materno, sobre 4 generaciones, que venga a explicar esto, y a veces son las dos, es decir, que, esta enfermedad, no es más que la materialización de una problemática transgeneracional.

Cuando hacéis una terapia, y os quedáis aquí, puede haber mejoras, pero no habrá una sanación definitiva, porque la fuente está en los padres, por favor, memorizar una cosa que para mí es primordial, **mientras este el síntoma, el conflicto está ahí**. Si me duele existe todavía el conflicto y si he mejorado en un 30% sigue habiendo un 70% de conflicto, esto es muy, muy importante, en biodescodificación soy el único que digo esto, yo no lo he inventado, es lo que yo constato cada día en consulta. A lo mejor os voy a desestabilizar un poco, se habla fases de sanación y de conflictos de enfermedad, ¿esto, lo habéis aprendido?, ¿lo tenéis claro?, a mí esto no me importa, porque para mí si hay enfermedad hay el conflicto, y yo esto le he verificado mucho, así que no hay fase activa y fase de reparación, para mí hay síntoma, hay actividad, esto es un problema, pienso que a lo mejor no tengo razón, pero sois vosotros qué vais a verificar en vuestras consultas.

Ejemplo: Enfermedad de huesos, todo el mundo dice que es fase reparación para mí es incorrecto. Está todavía activo, todavía hay conflicto y hay que ir a buscar. Por ejemplo una esclerosis en placa, cuando hay crisis de esclerosis en placa, se describe generalmente como fase de reparación, para mí no, sigue estando activa. Hay una gran señal de interrogación, os lo dejo, que vosotros lo verifiquéis haciendo vuestras pruebas, yo me verifico cada día.

¿Por qué digo esto? Para que no haya errores en las consultas, por ejemplo, Hamer decía que un cáncer de hueso, es una fase de sanación, por lo tanto no hay que hacer nada, porque se cura solo, pero claro se morían. Si queréis morir sanando, hacéis lo que queráis, Yo quiero estar vivo y sano y busco los conflictos, todavía más y más, y todo mi experiencia me permite decir hoy, que cuando más vamos al conflicto, buscamos profundamente con una increíble precisión llegamos a una sanación más o menos rápida.

Y vamos hacer un regalo al compañero, a ver esto ocurrió el jueves pasado, yo estaba en un seminario y había una osteópata que conoce la biodescodificación y me dice: me duele aquí en la mano, porque durante 3 días he estado haciendo osteopatía craneal y durante 3 días ha cogido el cráneo lo ha inmovilizado y le duele la mano, pero sobre todo no os la creáis, porque claro si todos los osteópatas hacen esto y tienen daño, nadie ejercería la osteopatía ¿vale? Porque aquí hay un conflicto particular, quizá el desencadenante es la posición de las manos pero esto no puede ser la causa. La causa es la descodificación de la mano, ¿vale? Que le duela después de una sesión de osteopatía u otra cosa, ya que el síntoma está aquí, el inconsciente nos dice tienes algo en la mano, y ¿por qué aquí y no en la espalda?, ¿o en la oreja derecha?, porque aquí hay un conflicto muy, muy particular, entonces se hace la descodificación de la mano y lo vais a encontrar ¿Qué se hace con la mano. Se trabaja. ¿Es trabajo real? Pero sobre todo es ¿Qué hacemos con nuestras manos?, por ejemplo, yo tomo la mano a alguien, levanto algo, doy un golpe, golpeo a alguien. Tiene que ver con el trabajo bien hecho, porque cuando el trabajo está mal hecho, es la mano la que va a metabolizar el trabajo no bien hecho. Por ej. Un agricultor tiene una poli artritis reumatoide, la tiene un poco torcida, y todo el mundo le dice es la edad, es la vibración sobre el tractor, es el trabajo del campo, y no, no, no, no se trata de esto para nada, su poli artritis comenzó una vez que perdió un concurso, tenía que hacer una zanja, lo más recto posible con su tractor, todos los agricultores van a concursar para hacer la zanja más recta en un Km., él siempre gana siempre, hacía años que era el mejor, ganaba siempre, y aquel día se le fue un poco el tractor, y no fue el primero, se quedó el tercero o cuarto clasificado, y para él fue no hacer bien su trabajo, y así comenzó su poli artritis a nivel de los dedos, es la noción del trabajo bien hecho.

Empezamos a descodificar con esta Sra. osteópata, y ella me dijo no, no a mí esto no me llega, esta información. Entonces yo le digo, si no es para ti, es en relación a otra persona que no hace bien su trabajo, **no somos siempre nosotros los que vivimos el conflicto**, cuidado, esto es nuevo, no es muy conocido, he tenido la suerte de poner esto en evidencia en consultas, tienes alguien al lado, que tiene esta problemática y soy yo que hago la problemática del otro, es lo que llamamos la incorporación emocional. Entonces ¿Cuál era la historia? Esta osteópata tenía una niña pequeña y era la primera vez que confiaba su hija a alguien para que la cuidara y ella tenía miedo que la otra persona no hiciera bien su trabajo con su hija. Veis, la primera vez que confía su pequeño bebé a otra persona, ella confía a alguien más y durante 3 días, estaba pensando va a hacer bien su trabajo esta persona. Y vais a estar de acuerdo conmigo, sobre todo las Sras. la que mejor sabe lo que le conviene a su hijo es una madre. Su dolor, aquí sí que ella tuvo una emoción, tuvo varios signos de descarga y aquí sí que el dolor desapareció automáticamente, hay una tensión por lo tanto interna, que va a convertirse en una tensión a nivel de tendones, muscular, vale.

Es la precisión del diagnóstico que va a abrir la puerta a la toma de conciencia.

Es por ello que yo prefiero ir muy profundamente al nivel del conflicto, para descargar todo lo que es emocional, vamos a hora con el tema de la mano, otro conflicto con el tema de la mano, **tengo la impresión de ser manipulado**, es decir yo no estoy haciendo exactamente lo que yo quiero hacer, estoy obligado hacer cosas, con la mano, como por ejemplo trabajar, cuando yo no quiero hacerlo, tengo ganas de hacer medicina psíquica y estoy obligado a recetar medicamentos, y los medicamentos se escriben con la mano. Por ejemplo, estoy con mi mujer o con mi amigo, y tengo la impresión de no hacer lo que quiero hacer, tengo mi hijo que está estudiando tal carrera y a mí me hubiera gustado que hiciera otra carrera. Como veis el **verbo hacer** está relacionado con la mano, en Francia tenemos una expresión que dice: "que voy a hacer con mis diez dedos", a

nivel de la profesión, de todo. Es por eso que todo este paréntesis que he hecho, es porque prefiero que vayáis a buscar las sutilezas en el conflicto, antes de que digáis que es una fase de reparación.

Ahora vamos a ir un poco más lejos, algunas veces la llave está aquí en el Proyecto/Sentido y muchas otras veces está en el transgeneracional, sobre todo en las enfermedades graves, en las crónicas, por ejemplo, es la práctica, suelen haber orígenes transgeneracionales

Segunda cosa, hay enfermedades que no hace falta ir al transgeneracional, por ejemplo una a alergia, no hace falta, 9 sobre 10 veces, se encuentra en el desencadenante, ¿Habéis tocado el tema alergias? Sí. Hay un choc que va a desencadenar una alergia, porque habido una programación previa, esto es muy raro tener que ir al transgeneracional, os doy un ejemplo, cuando exploramos una alergia normalmente y no funciona, así que vamos a ir a l transgeneracional o al Proyecto/sentido, os voy a explicar una historia.

Es una Sra. que es alérgica al agua, no bebe agua, solo té o vino, cuando se lava, ella no se ducha, pone un poco de agua en un guante y se lava así, desde siempre, hasta cuando era pequeñita, chillaba cuando la ponían en el agua, su marido está medio loco, no entiende nada, él quiere irse de vacaciones al mar y ella prefiere irse al campo y los niños les gusta el mar y bañarse, entonces van al mar, y ella se tumba al suelo con un parasol y durante un mes, no va al agua, es imposible y el marido y los niños está siempre en el agua. El último incidente, según las fechas, su marido está en la cocina, limpiando el fregadero, había un poco de agua y coge la esponja y arrastra el agua y aquí una gota de agua que cae sobre la pierna de la mujer, por poco se divorcian, ella se pone fatal y el marido le dice si solo es una gota, y ella dice tú no entiendes nada... y para divorciarse al día siguiente. Entonces ella decidió hacerse una consulta, porque se dijo algo no funciona aquí. Según vosotros ¿Cuál es el conflicto? Soy alérgico al agua ¿Qué quiere decir esto? Tiene que ver con los ahogos, es sencillo. Pero este ahogo venía de 4 generaciones anteriores. Ella se llamaba igual que una bisabuela, su fecha de nacimiento correspondía con la fecha de fallecimiento de esta bisabuela, entonces ella es una yacente de esta bisabuela, lo veremos esto en detalle, el drama de esa bisabuela se suicidó en el agua, ella es alérgica al agua, es magnífico, porque así ella no se va a ahogar, esto es el nexo. Es una vez de cuando en cuando. De vez en cuando vamos a ir a buscar una historia transgeneracional, os voy a dar un ejemplo, no sé si ya os lo han explicado, es una mujer que es alérgica a las joyas de hierro o sea, que no sean oro ni plata, pero si a todos los otros metales, se pone un pendiente y se le pone una oreja enorme, se pone un anillo y empieza a rascarse, la historia es que su abuela, fue asesinada con un arma blanca, si hubiera sido asesinada con un cuchillo de oro, hubiera sido alérgica al oro, pero como fue asesinada con hierro es alérgica al hierro. Esto es raro, hay patologías que no hacen falta ir a buscar el transgeneracional.

La mayoría de las patologías digestivas, como cáncer de colon, de páncreas, o cosas así, no hace falta, es tan enorme, no hace falta ir a buscar en el transgeneracional. Sin embargo hay patologías que es obligatorio ir al transgeneracional. Una esclerosis en placa es 100% transgeneracional, una insuficiencia respiratoria es 100% transgeneracional, como también una artrosis también va a ser transgeneracional, que invalida, esto es clínico, no lo he inventado yo, es a fuerza de trabajar, por eso a veces en las consultas voy directo al transgeneracional.

Hoy en día la esclerosis en placa, antes empezaba por el desencadenante, los programantes, ahora esto ya se ha acabado, voy directo al transgeneracional, todas las enfermedades neurológicas, las parálisis, esclerosis laterales, los Parkinson, son transgeneracionales, el origen es transgeneracional, y a medida que vayáis aprendiendo que os enseña la biodescodificación, pues esto os dirá esto es más transgeneracional, o más biológico, a medida que vas haciendo más consultas, ya ves por donde hay que ir para explorar la enfermedad, queda claro.

Vamos al tercer punto de la gran introducción, cuando yo aprendí el transgeneracional, era sencillo, teníamos un solo libro, que era "Ay, mis ancestros" no sé si está traducido, solo teníamos este libro y espabilaros, y al principio de mi carrera de biodescodificación, que era en 1996, no utilizaba mucho honestamente el transgeneracional, y o me especializaba más en el desencadenante, el programante, yo era muy bueno, un poco en el Proyecto/sentido, y el transgeneracional, como que no. Pero rápidamente después, me di cuenta, que sí había que explorar la historia familiar, y claro me permitió explorar mi historia personal y claro encontré muchas cosas, en el transgeneracional, el Proyecto/Sentido, porque estoy aquí hoy, porque tengo 4 hijos, sobres 4 hijos 4 yacentes, y sí lo hice muy fuerte y con la gente me di cuenta que a veces también era muy fuerte, y me interesé cada vez más por el transgeneracional y por el Proyecto/Sentido y me encontré ante una paradoja, porque yo sabía que esto era muy, muy importante, y por otro lado no tenía ningún manual con qué trabajar, no tenía un plan particular, y de repente me dije como lo voy hacer, cuando viene a vosotros una persona que no le va muy bien la cabeza, es decir es un motivo vago, tenemos tiempo, no estamos a 3 meses, una persona que no está bien desde hace 15 años, tenemos tiempo, pero una persona que padece un cáncer, que os dice en 6 meses o un año me habré muerto, aquí no tenemos tiempo, he estado obligado por la práctica de ir, de fabricar un método porque muy rápidamente, pudiera encontrar la memoria transgeneracional, es decir, que ahora, vosotros lo vais a conseguirlo esto con trabajo, cuando vais a hacer vuestro árbol genealógico, el instrumento más importante, son los subrayadores de colores, es muy importante para el transgeneracional, por lo menos 4 colores diferentes. La persona que viene a consultar si es una chica será rosa y si es un chico será azul, podéis hacer lo que queráis pero cogéis un color por persona, vais hacer vuestro árbol, y con el método que vais a aprender, vais a coger el subrayador y enseguida vais a relacionar y al final vais a ver los colores, y si hay una persona que es azul, por ejemplo, y hay una mayoría de azules en el árbol genealógico, hay que ir a buscar en el azul y el azul es una serie de puntos que ahora vamos a ver.

Yo he puesto al punto un método, para ir muy rápido y hacer el diagnóstico. En el transgeneracional hay dos posibilidades, es lo que llamamos una terapia psicogenealógico, es como un psicoanálisis o psicoterapia, y aquí tomáis el árbol genealógico y una semana trabajáis sobre el padre y otra semana sobre la madre, una semana sobre la hermana, etc. etc. esto es una exploración general, pero no es lo que vamos hacer nosotros, el objetivo del juego es , motivo de la consulta y el origen transgeneracional del motivo de la consulta y con eso me doy 5 minutos para encontrarlo, 5, no más, eso sí hacéis bien todos los puntos que vamos a trabajar durante estos días, os voy a proponer un método rápido, donde la finalidad del juego es encontrar la memoria, no se trata de analizar todo el árbol genealógico, por eso va más rápido, porque la finalidad del juego no es hacer un análisis genealógico, la finalidad es encontrar el conflicto, para ayudar a la persona que se encuentra aquí.

He puesto apunto este método, y para este método es lo que yo llamo el palmeres, hay diferentes puntos que vamos a buscar. Si yo lo he llamado el Hit Parade transgeneracional, y este H.P. hay diferentes puntos y los vamos ir analizando, uno por uno, si os parece., Si tenemos una información muy potente sobre un punto, si por ejemplo yo estoy anexado a mi abuelo paterno, por dos o tres puntos del H.P.T., yo puedo estar casi seguro, que mi abuelo está unido a mí y que su historia me concierne, voy a ir a buscar sobre su historia, sobre lo que él ha vivido, lo que puede haber sobre el motivo de consulta, me vais a decir, es complicado tener la historia completa, pero a mí no me interesa la historia completa, a mí me interesa el drama, y hago aquí un pequeño paréntesis, porque las personas caen enfermas con los dramas. Si por ejemplo mi abuelo ganó la lotería, yo no me voy a poner enfermo, esto no es un drama, si una persona ha conseguido grandes estudios, no va a estar al origen de una memoria conflictual, estas persona no viene a consulta, nunca he visto a nadie, cuyo motivo de consulta sea, tengo un trabajo bien, una familia magnífica, toda la familia se entiende muy bien y todo funciona muy bien, ¿por qué doctor?, esto se llama psiquiatría, todas las enfermedades son dramas, hay pequeños dramas, pequeñas enfermedades, dramas medianos, enfermedades medianas,

grandes dramas, grandes enfermedades, y muy, muy, muy grandes dramas, cáncer. Por favor retener esta información. No voy a hacer un cáncer por una burrada de mi padre, las grandes enfermedades son grandes dramas y cuanto más invalidante y dura sea esta enfermedad, es decir el drama es más importante, y todas las personas del árbol genealógico, pueden resumirse en una frase, por ejemplo, él perdió su trabajo y entró en depresión, un incendio destruyó toda la casa, perdió a su padre a la edad de 10 años, siempre hay un drama, y cuando analicéis bien el tenor de este drama lo podéis unir al motivo de la consulta, es lo que vamos a buscar en el H.P.T.

Estos es la introducción. ¿Tenéis preguntas?

P - Ha estado hablando de la memoria del transgeneracional, de 4 generaciones. Mi pregunta sería en el sentido, si ha encontrado algún caso, de que esta memoria ha ido más allá, supongo que sí, 7 u 8 generaciones.

R - Muy buen pregunta. La gran mayoría de las veces, con 4 generaciones ya es suficiente. Es simple. Se produce un drama hoy. Por ejemplo yo tengo una amiga que se está muriendo su marido, vamos hacerla aquí en la pizarra.



Los triángulos son los hombres



Las redondas son las mujeres

Padre, madre, el ha tenido un accidente vascular cerebral, y estamos esperando que muera, el hijo mayor tiene 25 años, y el hijo mayor va a estar relacionado directamente con el drama y para reparar este drama, hay un medio, que será través de sus hijos, admitamos que tiene un hijo él, el hijo estará al corriente del drama, porque el seísmo está muy cercano, pero este niño va a tener también hijos, veis que el seísmo está a nivel del bisabuelo, y el seísmo está cada vez más lejos y a partir de la 4ª generación va a perderse

Ejemplo mirar para vosotros, vuestros padres, dos generaciones, conocéis a vuestros abuelos, tres generaciones y ¿Quién conoce de entre vosotros a sus bisabuelos?, tres personas, pero bueno habéis oído sus nombres, porque os han hablado de ellos, pero ¿Quién conoce a los tatarabuelos?, ¿Conocéis los nombres? Por eso utilizamos cuatros generaciones, en la mayoría de los casos. En algunos casos hay que remontar más lejos, pero es raro.

Por ejemplo un Sr. que es profesor de la Universidad, viene porque le cuesta hablar, no habla bien, tiene dificultad para hablar, ha ido a especialistas, otorrinos y no le encuentran nada. Cuando su hacen todas las pruebas y no se encuentra nada, en Psicosomático, más, más, más .. Y está bien porque se han hecho ya todas las pruebas, o sea que estamos nosotros tranquilos, podemos trabajar. Hago un resumen y nos remontamos a la Revolución Francesa, son diez generaciones que hemos remontado, una generación hablamos de 20 a 25 años, nos fuimos hasta 1700 y algo no fuimos muy lejos, y la historia ¿cuál es?, tenía todo el árbol genealógico hasta la revolución, habéis comprendido era la guillotina, pero no es cualquier guillotina, está en correspondencia con las fechas de una tatarabuela, es una religiosa que había acogido a un contra revolucionario y las cogieron y las guillotinaron, y es una historia real que está resumido en la Historia de la "Aval" que es el lugar donde ocurrió, es un hecho histórico "los guillotinos del Aval", cuando él tomo conciencia de esto, se paró automáticamente el problema, pero lo que es realmente de locura, y vais a ver la sutileza, él es un apasionado de la arqueología, y colecciona estatuillas y éstas tienen una particularidad, no tienen cabeza, esto es verídico, y entonces ahora vamos a entrar en el tema.

Cuando hay un drama, está el término reparación, y se puede reparar de diferentes formas, utilizamos bien la palabra "reparar", porque cuando un juguete está roto, vamos hacer algo para que funcione mejor, entonces vamos a reparar el juguete, cuando el coche no funciona lo vais a llevar a reparar, se van a cambiar piezas, el motor, etc., entonces nosotros no vamos a utilizar piezas de motor pero si otras cosas para reparar, y aquí os voy a pedir que toméis nota.

## 1 - Reparamos a través de la enfermedad.

Como hemos visto aquí en la guillotina, es un problema de garganta, sería un poco tonto, de tener una memoria de garganta y que te duela el tobillo, no sería muy lógico, el cerebro no funciona como las promociones, es decir, para Navidades tenemos promoción de esclerosis en placa, en Pascua, promocionamos cáncer de hígado, no funciona así el tema, hay conflictos muy, muy precisos, si un día el Sr. tiene problemas de garganta, está reparando algo que tiene que ver con el cuello, tan simple como esto, o sea, que no hay que complicar tanto las cosas, tengo una cosa aquí y tengo que ir a buscar una cosa aquí, la única dificultad, es que a veces es real, como una guillotina y a veces, es simbólico, como lo secretos, por ejemplo, los secretos pasan aquí y en la oreja, pero no en el codo, de acuerdo, los secretos son de boca a oreja, y la boca es la elocución, y es la laringe y la laringe se encuentra aquí, es muy, muy lógico, reparamos por la enfermedad.

Para mí hay tres tipos de enfermedad, la enfermedad que vosotros conocéis, la esclerosis en placa, el cáncer, pero también hay la enfermedad funcional, es decir, que tenemos síntomas, pero no tenemos ningún examen que prueben esta enfermedad, me duele la barriga, me duele, me doblo, pero en el scanner no sale nada, es lo que llamamos la enfermedad funcional, en gastroenterología, el 60% de las enfermedades son funcionales, y no soy él que lo dice, es mi profesor de gastroenterología. Y luego tenemos las enfermedades Psíquicas.

La primera es orgánica, la segunda funcional y la tercera Psíquica. Y en la psíquica hay dos posibilidades, psicológica y psiquiátrica, la diferencia es muy sencilla, es donde dormís, o bien dormís en el hospital, lo cual es la psiquiatría o bien dormís en casa, o sea que os podéis espabilar en la vida cotidiana y se llama psicología, bien en groso modo.

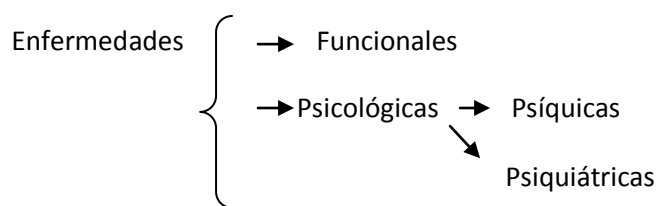

## 2 - Profesión

Podéis reparar también con la profesión, tengo una historia magnífica, es voy a dar un ejemplo para que veáis bien el transgeneracional aquí, normalmente las enfermedades óseas, no vamos mucho al transgeneracional, cuando se trata de enfermedad aguda, no es una enfermedad crónica, es un Sr. que viene con lo que llamamos un hombro congelado, no puede levantar el hombro, no puede peinarse, no puede hacer nada, y este hombre es bombero, y enseguida supimos el diagnóstico, es el izquierdo, hay un incendio en un inmueble.

Eh ¿dónde vas? R. Voy a la toilette. . S. No es normal, te quedas aquí.

Su inconsciente, flipa, tiene miedo, quizás y es un interrogante, lo que yo voy a explicar ahora, te puede concernir, y además se va hacer pis, y estamos hablando de bomberos, bomberos es especial, a lo mejor,

¿puedo tocar?, aquí tiene unos kilos de más. ¿Cuántos kilos crees que te sobran? Seis kilos. Quizás hay 6 kilos de agua de reserva, para apagar un incendio, sobre los 6 kg, hay 3, 3 kg de agua, cuando hay sobrepeso, la mitad normalmente es agua y la otra mitad es grasa. El fuego puede ser real, un incendio, o puede ser simbólico. Y esta es la dificultad, y en el fuego simbólico hay diferentes posibilidades, primero es el padre, quiero apagar la fuerza del padre, por ejemplo, en Francia hay una expresión que dice "tengo el fuego en el culo", es esta expresión que vas a la derecha a la izquierda, siempre está moviéndote, tienes muchas aventuras, también es el hombre que es infiel, y si se mueve, está caliente, vamos. Quizás hay que apagar este fuego del culo, no lo sé, son puntos de interrogación.

Bueno entonces este bombero sube arriba del inmueble, y no tenía el instrumento para romper la puerta, y bueno que hizo, no utilizo la cabeza, pero utilizó el hombro, y demasiado tarde, dos persona ya habían fallecido, y a partir de este momento, empezó a tener dolor en el hombro, él lo sabe esto, el desencadenante es porque no consiguió salvar a la gente, en algún lugar en su hombro no fue lo suficientemente bueno, pero él esto lo sabe, pero no lo ayudó a sanar, porque el origen estaba en otro lugar, entonces fue a los médicos, al reumatólogo, osteópatas, todo lo que os podéis imaginar, inyecciones, nada cero, y me viene a ver, y yo le digo sino a funcionado a nivel de las terapéuticas clásicas, es que hay algo más a nivel psíquico, deducción, y le digo la llave aquí en su profesión ¿ desde cuándo quiere Vd. ser bombero?. Y me dice, desde siempre, todos los chicos aquí quieren ser aviadores, bomberos, o jugadores de fútbol, pero si todos los chicos que querían ser bomberos cuando eran pequeños, son bomberos, solo habría bomberos, pero él cuando era pequeño quería ser bombero, con 7/8 años quería ser bombero, y a los 12/13 años seguía igual, y a los 15 años paso la prueba de socorrista, a los 16 años ya era bombero voluntario y a los 18 años va a hacer el servicio militar con los bomberos y vieron que era realmente bueno y le propusieron entrar en la Armada como bombero y el trabaja como bombero, mañana, tarde y noche, es su pasión, entonces claro yo pensé si él está con esta profesión desde pequeño hay que mirar el transgeneracional y que repara un bombero, fuego, claro repara el fuego, tres generaciones por encima hay un drama, ocurre en un Valle de Francia, había una pequeña industria, que fabricaba seda y que cultiva los gusanos de seda, era una región que se especializaba en la seda, y aquel verano hacía mucho calor y ¿qué pasó?, hubo un incendio que lo quemó todo y tres familias se encontraron que lo habían perdido todo, y cuando hablo de familia, no hablo de padre, madre, niños, en esta época la familia, eran abuelos, tíos, primos, padres, etc. o sea que 50 personas, no tenían anda para trabajar, ni comer, o sea que él fue programado para reparar este drama, o sea que la memoria se encuentra aquí en el transgeneracional, pasa al Proyecto/Sentido y desde que nació ya tenía el casco de bombero, lo tenía todo en la cuna, pues que hizo él, fue bombero, porque en la cabeza del clan, hace falta un bombero, las 24 hrs. del día sobre 24, cuando él tomo conciencia, que aquí hubo un incendio y que él siempre ha sido bombero toda su vida, y no haber trabajado bien, porque hubieron dos muertes, es como si él no hubiera reparado bien el drama familiar y aquí aparece como una culpabilidad inconsciente, que le congela el hombro, de acuerdo, y así se curó en 15 días, tres semanas.

Veis la llave no está en la descodificación, está en el transgeneracional, que estemos de acuerdo, en la descodificación biológica, os va a dar, el por qué de la cosa, y la descodificación se para aquí, pero a veces para sanar hay que buscar el por qué del por qué y esto es el Proyecto/Sentido, el Transgeneracional. Está claro, la descodificación biológica de la esclerosis en placas, es el desplazamiento.

Me gustaría explicaros algo, con relación algo que he comentado con Roser, antes, me he permitido hacer una interpretación, es así contigo con la mano, pero es sólo una posibilidad, en relación a otras muchas posibilidades, yo he hecho la unión cuando ella ha querido irse, cuando hablaba de un problema de incendio, yo no sé si estáis de acuerdo, pero para apagar un incendio hace falta agua, y por eso he hecho el nexo, porque tengo una paciente, que era bastante gorda, y perdió casi 20 litros de agua de kilos, porque tenía una



problemática de incendio transgeneracional, como si fuera una cisterna ambulante, estaba preparada, 24 hrs sobre 24, porque hubo un drama de incendio, contigo Roser, no es obligatorio, y todos los comentarios que pueda hacer durante estos 3 días, los ponéis entre paréntesis y en condicional, luego reflexionáis al respecto, no estamos haciendo terapia aquí, es como contigo con la mano, el hecho del trabajo, el hecho de sentirse manipulado, yo te doy indicaciones, y yo os propongo que miréis lo que sentís, lo que os dice, y si os hace algo, tomáis el lápiz y empezáis hacer cruces sobre el papel, quiere decir que os concierne aunque no seáis conscientes de ello, esta es la gran diferencia entre un curso teórico puro y lo que hacemos aquí.

Nosotros nos vemos obligados a explicar historias y a veces estas historias nos conciernen a nosotros, es como si hubiera un botón aquí que desencadena, es el chacra del corazón, es el plexo solar y a veces toca el sistema neurovegetativo, y el sistema neurovegetativo, son las lágrimas, los temblores, las emociones, etc., y puede que, durante el seminario es como si yo apretara sobre el botón, y aunque no os deis cuenta de ello, vuestro inconsciente ha soltado algo, y vosotros de dejaros ir y de anotar cuando os ha ocurrido.

Antes os explicaba porque hay una enfermedad aquí y un origen allí, es porque hay un drama, muchas veces, y este drama es producto de energía psíquica, que quiere decir esto, por ejemplo, y esto es mérito de Freud, tuvo una idea genial de comparar el psiquismo con un sistema energético, ejemplo, el bebé llora porque tiene hambre, tiene una energía física, llora, se pone nervioso, es lo que llamamos la energía física, la piel se caliente, es como cuando corres haces una carrera, es una energía física, cuando trabajáis, levantáis algo muy pesado, hay una energía muscular física, pero el bebé se pone nervioso, llora y esto se llama energía psíquica, ejemplo que vais a entender muy bien, cuando hay algo que os preocupa, gastáis una enorme energía psíquica, sabéis que gastamos un 50% de azúcar para una actividad normal, cerebral, ahora estáis al 50%, **pero cuando estáis preocupados, tenéis que reflexionar más, así es que gastáis entre el 60% y el 80% de azúcar**, y entonces aquí entraríamos en **un conflicto de diabetes**, no reflexiono lo suficientemente bien, así es que necesito mucho azúcar, esto es la nueva descodificación que hace un mes o dos, que hemos dado con él, por eso hablamos de descodificación biológica evolutiva, siempre hay nuevas descodificaciones que descubrimos gracias a la clínica.

Cuando hay un drama en el transgeneracional os imagináis que hay una gran energía psíquica a través del transgeneracional y si esta energía no se descarga hay una implosión, una explosión interna, ¡por qué hay que descargar!, por ejemplo, descargamos cada día, si hacéis deporte, descargáis, si vosotros trabajáis con vuestras manos, tenéis una profesión manual, descargáis a través de ellas. Aquí hay un drama en el transgeneracional en relación a un incendio, este Sr. cada vez que va a trabajar para apagar un fuego, va a descargar la energía del transgeneracional, pero si él esto no lo sabe, lo va hacer toda su vida, utilizando el cerebro automático, cuando el toma conciencia, que está descargando un drama, aquí puede hacer dos cosas, o bien para este trabajo, porque ya está y no quiere seguir descargando y a lo mejor, entre vosotros, hay personas, que se están planteando reconvertirse profesionalmente, de forma inconsciente, es decir, yo trabajo durante 20 años y ahora estoy harto, inconscientemente ya he descargado suficientemente, ya he reparado lo suficiente, por lo tanto ahora se me propone de encontrar otra vía, y es por eso que hay muchas personas que trabajan 15 ó 20 años, y de repente se paran, y ejercen otra profesión, porque inconscientemente piensan ya está ya he reparado.

Por lo tanto la primera cosa es paro de trabajar y hago otra cosa y lo segundo es continuar haciendo la misma profesión pero con plena consciencia, y vamos a trabajar como un bombero pero de forma normal y si salvo vidas mucho mejor, pero si no lo consigo, es que es así, no me voy a sentir culpable, porque el riesgo de ser bombero, es no poder salvar a la gente y es normal.

Os voy a dar otro ejemplo de terapeuta, ¿Cómo podemos saber si estamos reparando o no? como terapeutas que somos, ¿os va bien este ejemplo? Si, si. La primera cosa es que no ganáis dinero, o cualquier otra persona

que trabaja normalmente y que tiene dificultades a nivel de dinero, es muchas veces un trabajo de reparación ¿Por qué? La persona que viene, trabajas con ella, os dice, no tengo dinero, y tú dices no importa, no es grave, de acuerdo. ¿Os pasa esto? ¿A quién le ocurre? Oh la, la, hay bastantes, estoy reparando. El lampista que viene a vuestra casa, viene a arreglar el grifo, y no está reparando a nivel de profesión y os dice 100€ y no busca entender nada, queda claro, y ¿por qué esto? porque hay un paciente que llega a vosotros, no es un paciente normal es un representante de vuestra familia y a la familia no se le cobra. ¿Claro? a partir de este curso, de este año tomo el 10% sobre los honorarios, Ok, así no tengo que trabajar más y puedo escribir mañana y noche, por eso no ganamos bien nuestra vida, esto no es normal y segundo nos culpabilizamos porque no lo hemos hecho bien, no lo hemos logrado y trabajamos todos los fines de semana y estamos todo el rato pensando ello, estos son los dos síntomas para saber si reparamos o no. Os doy un ejemplo

Es un médico que es acupuntor y homeópata viene en el stage conmigo, y me doy cuenta que tiene grandes, grandes problemas de dinero, y le digo esto no es normal, porque tú visitas a mucha gente y siempre tienes problemas de dinero, si ves tres personas al día y tienes problemas de dinero, es normal, pero ve 20 y 30 personas al día, y yo le digo aquí hay un Business, (es mi palabra favorita, quiere decir gran problema), entonces vamos a buscar en su historia y en su historia encontramos una quiebra, una quiebra, es decir, que su padre, tenía una fábrica de pinturas artesanas, y funcionaba muy bien, era una fábrica de padres a hijos, y en un momento dado, las pinturas industriales, más baratas, aparecen y el negocio se va a pique, él es cargado inconscientemente por el clan familiar, para reparar esto y se puede reparar de dos formas, reparando más o reparando menos, si es reparando más, quiere decir que él va a ganar mucho dinero, lo que llamamos en psicología, una formación reaccional, quiere decir **que de menos vamos hacer más**, va a ser una persona que va a tener industrias y va a ganar mucho dinero, y la segunda forma es en menos, **no tengo derecho a ganar dinero**, es un poco más sutil y él escogió la segunda, o sea que pusimos en evidencia esto.

**Otro punto terapéutico genérico, para poder sanar, hay que actuar.** Podéis sanaros así rápido, sin hacer nada, pero es muy raro, hace falta hacer algo, así que hay actos que ejecutar y yo le propuse el acto siguiente, cada vez que venga un paciente a visitarte, pones de lado 5€, o sea, el ingresa 30€ e inmediatamente guarda 5€ y con este dinero que tú vas a recoger te vas a dar un gustazo, y le pregunto ¿Qué es lo que te gustaría?. Una nueva bicicleta de montaña, la tiene muy vieja y querría comprarse una, y la bicicleta nueva le cuesta 1.750€ y en su cabeza es como que es imposible comprársela, esto era finales de Agosto, él se va a su casa y a finales de Noviembre recibo un e-mail suyo, que dice, la bicicleta nueva ha llegado, y yo digo, que ¿es esto?, yo había olvidado este asunto, y yo le contesto, ¿de qué va la historia?, y me dice soy yo he ahorrado, Porque en su planificación le tocaba comprársela en navidades, pero la tuvo antes. Y no se ha acabado. En Enero, visito a su hermana, que también es médico y me pregunta ¿pero qué has hecho con mi hermano?, nada hemos trabajado sobre la quiebra de tu padre, el otro día que era Navidad, me voy a ver a mi hermano para pasar las vacaciones juntos, y llego y en el patio me encuentro un coche nuevo, porque normalmente mi hermano circula con un coche viejo, y pienso deben haber amigos, y entro y digo, de quién es este súper coche, ¿quién hay aquí?. Y contesta nadie y este coche ¿de quién es? Dice, es mío el coche, acabo de comprarme un coche. Y ella no entendía nada. Siempre vio a su hermano, toda la vida, con problemas de dinero. Y bueno yo le pregunto ¿y tú? ¿Para qué vienes? Y dice, pues vengo para lo mismo. Claro eran dos los que tenían que reparar, a veces estás tú solo para reparar en la familia y a veces la carga se reparte ente varias personas De acuerdo.

Era simple como terapéutica, pusimos en evidencia la energía, la fuente conflictual que actúa a nivel del comportamiento, con el dinero, y una vez puesto en evidencia, se van hacer actos en la terapéutica en relación a la fuente. Si él tiene problemas de dinero, no le voy a decir que haga de bombero, sería tonto, de acuerdo.

Si hay problemas de dinero en el transgeneracional, se van a ver problemas de dinero.

Durante estos tres días vamos hacer un trabajo que se llama el dinero y el clan, porque es una problemática. Para que veáis el drama como una energía ay esta energía hay que descargarla absolutamente, o bien la descargáis a través de una enfermedad, que puede ser, orgánica, funcional o psíquica o bien, la descargáis, a través de la profesión, también la podéis descargar a través de vuestro comportamiento, es decir, lo que pienso, lo que hago en la vida, son lo que llamamos la obsesiones, a nivel comporta mental, me lavo las manos 50 veces al día, limpio la mesa durante una hora, como, como la bulimia, o como la anorexia, esto es comportamental, fumo, me drogo, bebo, esto es comportamental.

3º - CON EL COMPORTAMIENTO. Lo que pienso, lo que hago en la vida, las obsesiones.

Y último elemento para reparar. Pero ¿por qué te ríes? Esto es muy bueno reírse, hay dos maneras para hacer explotar un conflicto, o bien en lágrimas, sollozos, igual a duelo, o bien riéndote, o sea que lo explotas hacia el exterior, lo mejor es reír y llorar es hacer explotar el conflicto. Hay personas en consulta que se ponen a reír, con una risita histérica, esto es muy buen signo, sino controlan y es una descarga.

4º LOS NIÑOS.

A través de los hijos, los progenitores, es decir, nosotros no somos capaces de hacer bien nuestro trabajo, o no es posible, así que inconscientemente en el Proyecto/Sentido, les decimos, ala trabajo. De acuerdo.

Y los niños reparan, con las enfermedades, con las profesiones, con el comportamiento o con sus niños. Veis la lógica y esto mientras la energía no se haya descargado, o sea que el trabajo que vais hacer en el transgeneracional, respira.

Cuando veáis a una persona en consulta, así, que respira, es que ha pasado la información de inconsciente a inconsciente. El suspiro, es descarga inconsciente. Esto es muy importante, muy importante.

Porque vosotros que trabajáis descargáis con vuestro trabajo, también lo podéis hacer con vuestro comportamiento y con vuestros hijos, esto es válido para todo el mundo, y podéis estar tocados por la enfermedad, es válido para todo el mundo, y primero, servidor. Lo que es importante para vosotros, es ir a buscar historias de dramas, para poderlo descargar, antes de que se transforme en enfermedad, está claro esto, así que se os propone a todos vosotros, de hacer auto prevención para no declarar una enfermedad, de no equivocaros en vuestra profesión, de tener un comportamiento normal con vuestras referencias y sobre todo descargar a los niños, si hacéis vuestro trabajo, ayudáis a las generaciones venideras, veis la importancia, siempre he dicho una cosa importante, también, **es el menos tonto el que sabe**, y el menos tonto, sois **vosotros**, porque si yo no sé, no puedo descargar, pero cuando yo sé tengo interés en descargar.

¿Tenéis preguntas?

P - Yo quería hablarte de la reparación, como has hablado del tema económico, si el tema económico hace referencia a la riqueza en otros niveles, no solo al dinero.

R - Hay el dinero real y el dinero simbólico. El afecto, y los kilos, la grasa, no el agua, la grasa, no hablamos de protección, es el afecto que no tuve, que me he colocado. Os voy hacer como funciona esto.

El desarrollo de esto.

Afecto = Alimento afectivo. (No hay o no hay como yo hubiera querido que fueran).

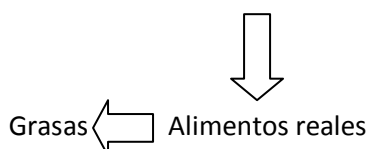

Voy a transformar en alimento nutritivo en nutriente real, y en el alimento real, el mejor método para almacenar son las grasas, por lo tanto, la cantidad de grasa es directamente proporcional a la cantidad de afecto que me ha faltado, no es la descodificación de todos los problemas de peso, es una posible descodificación, en el libro sobre peso y obesidad, trata el tema.

Esto puede que hable a algunas personas. Una persona vino porque pesaba 20 Kg de más, y sobre estos 20 Kg había 7/8 kg. de agua y 13 Kg de grasa. Los 7 u 8 Kg de agua los perdió en un mes, más o menos, y luego empezó a perder los otros Kg. de grasa, cuando trabajamos el tema efectivo, y ella es una chica, una hija no deseada. Sus padres nunca le dijeron nada, nunca sus padres le expresaron, no te queremos, pero en algún lugar no la quería llegaba demasiado pronto, y encima es una chica. Toda su vida estuvo buscando el afecto de sus padres, pero como no lo tenía, me lo coloqué en mi cuerpo.

¿Tenéis claro? Entonces hay el dinero simbólico.

Esto es una introducción muy amplia. Para mí lo que es más importante es que muchas veces la memoria está en el transgeneracional, a nivel de padre, madre, o de los dos. Aquí hay una energía que siempre está activa, es como una fuente, y yo he sido encargado por el clan, de gestionar esta fuente, porque si yo no hago mi trabajo, yo puedo volverme loco o bien, enfermo mucho. Así ahora que sabemos esto, prefiero trabajar en el transgeneracional y para evitar a mis hijos. Y yo hoy en día, cada vez que encuentro algo en mi historia, hablo con mis hijos, se lo comento, y si os dice, y tenéis interés, podéis hablar con vuestros hijos, de una forma normal. No es esta noche, no es cuestión de decirles, hoy a las 8 tengo algo que deciros, es en la conversación, de forma natural, y pienso que en los años venideros, estará en las costumbres, y todo el mundo hablará de su historia, y esto se descarga en casa y más a vosotros se descarga en terapia, si necesitáis hacerlo, porque es demasiado fuerte, ¿cómo sabemos que esto es demasiado fuerte? Es una pregunta. ¿Cómo sabéis que la actividad inconsciente es demasiado fuerte? Cuando os fastidiáis la vida, cuando os colocáis en situaciones, cuando veis que no funciona, cuando no entendéis que está pasando.

Por eso muchas veces los motivos de consulta que son vagos, nos llevan hacia aquí. Cuando una persona viene y el motivo de consulta es vago, no me encuentro bien, no van bien las cosas, nos movemos antes del nacimiento.

Así que **la gran mayoría de nuestros problemas**, y escuchar bien por favor, **no nos pertenecen**, no está mal esto, **la gran mayoría de nuestros problemas no nos pertenecen**, ya que datan antes de la concepción, o de la gestación, o bien de la primera infancia, y no somos responsables del drama transgeneracional que se ha vivido y esto es lo que va a revolucionar la terapia, y por eso por ejemplo, en el síndrome del yacente, el 50% de las consultas, es solo una consulta, es una sola consulta en el 50% de los yacentes, porque el drama es anterior a nuestra concepción, o sea que es muy fácil soltar esto, cuando no es fácil, es lo que llamamos FIDELIDAD FAMILIAR INVISIBLE, y esto es muy importante integrar este concepto, porque es inconsciente.

Por ejemplo, yo reemplazo, sustituyo a un muerto, me voy a tres generaciones anteriores, y yo estoy entre dos aguas, hay mi propia personalidad que quiere vivir y la otra que hay que hacer vivir. Pero si yo vivo mi vida, la mía, voy en contra del clan, y si voy en contra del clan, ya no tengo alimento afectivo. Entonces a mí esto me bloquea, estoy en una doble obligación, la primera es vivir mi vida, pero si vivo mi propia vida estoy en contra del clan, o bien vivo la vida de otra persona, pero no vivo mi vida, por lo cual, resultado, me encuentro bloqueado en medio de esto, y no me vivo para nada, y eso es lo que llamamos la FIDELIDAD FAMILIAR INVISIBLE, y cuando esta fidelidad es muy, muy fuerte, invade completamente mi psiquismo y me impide tomar buenas decisiones y muchas veces me impiden realmente curarme, veis la importancia. Así que se nos propone encontrar en nuestro comportamiento donde se encuentra esta fidelidad, y poderla tratar.

E - Yo tengo un caso de esclerosis en placa y está bloqueado en su Fidelidad familiar.

Los bloqueos en la sanación muchas veces estamos en la fidelidad. Es a nosotros hacer cosas y tomar nuestras decisiones, si en vuestra cabeza os vais a curar así, y vais a esperar así durante tiempo, así que se os propone de encontrar vuestras fidelidades personales y hacer algo con ellas, por ejemplo, antes decía que este médico que tenía problemas de dinero y quería comprarse la bicicleta de montaña, el estaba en la fidelidad de "no tengo derecho a tener dinero". Durante años, desde los 12 años él estaba en esta fidelidad, cuando él tomo conciencia de que no era su historia, que era la historia de su padre, entonces puso en marcha una especie de culpabilidad de tener dinero en relación con su historia no en relación a su propia realidad, por eso se sano muy rápido, porque dijo no es mi historia es la historia de mi padre, yo con 12 años no tengo esta responsabilidad.

El bombero estaba en la fidelidad "de tengo que salvar a mi clan, gracias a mi profesión", pero él ni siquiera había sido concebido cuando se produjo el drama, por eso se curó muy rápido, el continúa siendo bombero, es su pasión, pero ya no lo hace como fidelidad familiar, lo hace en plena conciencia.

Y este es el término, la clave, es hacerlo en plena conciencia.

Esto era la introducción, acabamos aquí. Preguntas.

P- Yo quería preguntar cuales son las emociones básicas, que hay detrás de la fidelidad-

R - Todo es posible.

Conmigo vais a escuchar mucho la frase "todo es posible". Puedo ser el rencor, la rabia, la tristeza, todas las emociones posibles, todo dependerá de cómo haya sido resentido por encima, todas las emociones son posibles.

P - Tengo un caso de esclerosis, yo le dije, como iba hacer este seminario, le dije, dame todos los datos de tu árbol genealógico. Y me dijo es imposible, yo soy adoptada, mi familia no quería saber nada de mí y yo tampoco de ellos. Y dije esperaré al seminario.

R - Esta pregunta me la hacen muchas veces niños adoptados o que no tienen información, y yo os he dicho antes, que el hombre es tonto, porque quiere comprender, necesita información, pero no tenemos estas informaciones, así que le vamos a decir como no tenemos información no tenemos curación, pero esto es imposible, ¿por qué? porque todo está en la cabeza. Si tiene una esclerosis en placa, tiene una historia como todas las esclerosis en placa, pero ella no lo sabe porque es inconsciente. Así que habrá que utilizar otros medios para encontrar lo que hay en el inconsciente y esto se llama terapia. Relajación, hipnosis, PNL, todo lo que es estado modificado de conciencia. Si tiene una esclerosis en placa, yo voy a buscar como todas las esclerosis en placa, si tiene una memoria transgeneracional aquí que está ligado con la esclerosis en placa, la vamos a encontrar, si es posible, si su inconsciente nos autoriza, no busquéis a la fuerza, con taladradora, yo coloco a la gente en relajación, yo sé lo que es a nivel biológico una esclerosis en placa e intento buscar y si su inconsciente nos permite, lo vamos a encontrar, los que no tiene su árbol genealógico completo, tranquilos, porque también se pueden encontrar cosas, porque todo es inconscientes. Vale.

P - Tengo un paciente con esclerosis lateral izquierdo, y estuve indagando en su árbol, y resulta que a los 35 años, se encontró en una situación de inmovilidad sobre algo que no quería y su abuelo a sus 35 años, estuvo prisionero por motivos políticos, él se llama Antonio y su abuelo se llama Antonio, estoy esperando, y esto tiene que ver con un yacente.

R - El lo conoció. El yacente es muy sencillo, si habéis conocido a la persona, aunque sea solo unos días, entonces no es yacente. En el yacente, el drama es antes de la concepción.

P - No lo sé.

R - La esclerosis lateral, es muy dura, francamente, es delicado a tratar, porque la gente acude a ti, ya bastante tarde, con un proceso ya... lo han probado todo y te vienen a ver, aquí están pillados en las fidelidades familiares.

P - En relación a las descargas de dramas familiares, ha comentado estos cuatro puntos, y mi pregunta sería si estos cuatro puntos se pueden dar al mismo tiempo, la enfermedad, la profesión, el comportamiento.

R - Y que le contesto yo ahora "todo es posible". Por favor retener esto la palabra business y todo es posible, puedes tenerlo todo, mala pata si lo tienes todo, aquí vas cargado. Ok.

Estos era generalidades para enseñaros la importancia del estudio transgeneracional, probablemente el año que viene haréis el Proyecto/Sentido, pero esto es otro trabajo, pero ahora nos vamos a ocupar solo del transgeneracional.

En el transgeneracional si observáis un árbol genealógico, hay muchísima información posible, pero a mí me interesa buscar la buena información, selecciona entre todas las personas del árbol genealógico, donde se encuentra la energía psíquica, la energía el drama, es por eso que hablaba antes del H.P.T., es decir que hay una serie de puntos, y vamos hacerlos uno por uno, quizás sea el primer punto el más importante, o a lo mejor el segundo o el tercero, y luego escogéis, lo que yo os voy a proponer, luego vosotros haréis lo que queráis, pero lo que os voy a proponer como trabajo, es que este método cuando se realiza bien, toma 5 minutos, si queréis estar más tiempo podéis hacerlo, por supuesto, pero yo hago el árbol genealógico tomo mi rotulador, esto es muy rápido, entonces veo a la persona y digo este Sr. ¿cuál fue su drama?. Está reparando el drama de este Sr. y vais a ver que en el árbol genealógico estáis más conectados a una persona en particular, para ser sinceros, estáis hechos de todo el clan, pero como lo específico en mi libro "El síndrome del yacente", somos todos diamantes con 1.000 facetas, hay facetas que son fáciles de ver y facetas que son más difíciles de ver, de entender, de buscar, pero en lo que concierne a nuestros motivos de consulta, hay una faceta que viene del abuelo, de la abuela, del tío, de la tía, etc. vamos a ir a buscar esto lo más rápido posible, es una pista, si es la buena mejor, y si no buscaremos otra pista al lado y otra cosa muy importante, cuando hay diferentes posibilidades en el H.P. si no la encontramos a través de una posibilidad la vamos a encontrar por otra posibilidad, así que tranquilos, si no tenéis las informaciones las podemos encontrar por otro lugar, pueden adivinarse por otras cosas.

Por ejemplo, una mujer que ha sido adoptada, tiene una esclerosis en placa, así que tiene una historia de esclerosis en placa, como todas las esclerosis en placa, no tendremos los detalles, pero si tendremos las grandes líneas e la historia, y podrás decirle a tu paciente, que has asistido a un seminario este fin de semana y has visto al campeón del mundo de los yacentes, y el campeón del mundo, dice que todas las esclerosis en placa, están aquí para reemplazar a un muerto, un muerto como mínimo, puedes ser dos, tres, cuatro, cinco, es un pack, todos los muertos del clan soy yo, se lo dices, y si quieres te hago un certificado, todas las esclerosis en placa son muertos, y Enric, también, no vayáis a busca, a comprender, antes cuando hacía la descodificación, empezaba siempre la descodificación en la primera consulta, pero hoy en día en una esclerosis en placa lo primero que hago es buscar los muertos, ha habido curaciones y sanaciones sin hacer la biodescodificación, porque la persona viene a reemplazar, dos, tres, cuatro muertos y veis bien que el hecho de estar inmóvil es hacer el muerto vivo, y que es mejor, tener un muerto viviente que un muerto, muerto, esta es la problemática de las esclerosis múltiple, y todas las esclerosis laterales son historias de muertos y cuando esto lo ponemos en evidencia en la primera consulta, y repito, es una historia que no nos pertenece, es mucho más fácil de sanar, no está mal, cuando nos damos cuenta, ponemos en evidencia que es una historia que no nos pertenece es más fácil de sanar, es más rápido, hay algo que está bien, es el libro o los

libros, por ej. , el libro del Síndrome del Yacente, lo publiqué en el 2003, no es de ahora esto, y data del 2003, yo no me lo he inventado esto hoy, desde el 2003 que puse en evidencia esto, no es una sorpresa, es conocido, se ha publicado, se ha dado a conocer, esto es lo que os puedo decir en relación a ello.

En septiembre de este año estará en español. Yo vuelvo aquí el mes de octubre, con bulimia y anorexia, con las enfermedades de la piel y el yacente, y los desordenes amorosos, no está traducido todavía, creo que el año que viene hay un curso para el segundo nivel. Hay dos conferencias que siempre están súper llenas, es los desordenes amorosos y el yacente, siempre hay que poner sillas complementarias.

Bueno continuamos. Ahora vamos hacer el Hit Parade.

**El primer punto son las patologías.** La persona viene porque padece una patología, es el motivo de consulta y aquí no busquéis entender, hay dos posibilidades, por ejemplo, mi abuela tiene un cáncer de pecho, esto es una historia verídica, mi abuela murió con un cáncer de pecho a los 52 años, y mi madre, también murió a los 52 años, con un cáncer de pecho, y yo tengo un cáncer de pecho y tengo 51 años. Y este es el caso que a mí se me propuso, fue muy duro, la persona no estaba preparada, para ella 52 años era pura coincidencia y para ella este cáncer de pecho es genético, para ella es lógico tener cáncer de pecho, yo no pude hacer nada, no fue ella quien vino a la consulta, fue su tía que la empujó a venirme a ver, y yo detesto esto, porque cada vez si no creéis la teoría es muy duro, y de vez en cuando ocurre, vienen a mi consulta y no saben realmente lo que yo hago, y lo primero que tengo que hacer es re- explicarles lo que yo hago, pero no tienen por qué estar de acuerdo con lo que hago, si ellos son científicos por ejemplo, para ellos , lo que yo hago, es una locura.

Os voy a explicar una anécdota, yo soy médico alopático en principio, pero a mí siempre me ha interesado el lado psicológico de las cosas, porque tengo un Proyecto/sentido en este aspecto, tengo un amigo mío que es psiquiatra psicoanalista, nos instalamos los dos al mismo tiempo, en la misma ciudad, prácticamente comíamos juntos cada mediodía durante años, o sea que lo conozco muy bien, yo hice un psicoanálisis y él hizo dos veces psicoanálisis dos veces, cada uno de 7 años, o sea 14 años de psicoanálisis, pero en yacente claro, el kamasutra del yacente es esta postura (brazos cruzados delante del cuerpo), habla de su padre, habla de su madre, de tiempo en tiempo habla de su padre, de tiempo en tiempo habla de su madre, y para variar habla de su padre y de su madre, 14 años, esto es el psicoanálisis, yo hice 3 años de psicoanálisis, hablé de mi padre, de mi madre, y cuando terminé volví hablar de mi padre y de mi madre, y alguna vez hablaba de mi hermano, pero como es el equivalente de mi padre, es lo mismo, y un buen día tengo conocimiento de biodescodificación, y digo esto es fantástico, es genial, y para darle un ejemplo le digo, los problemas de corazón es porque hay problemas de corazón y me dice ¿cómo?, que los problemas de corazón son problemas de corazón, esto es demasiado fácil Salomón, es demasiado sencillo, nunca me ha creído, vamos a tomar algo y te explico un chiste, nunca ha creído en esto es demasiado fácil, los problemas de corazón se tratan de problemas de corazón y los problemas de cuerpo psíquico dan problemas de corazón psíquico, amores, he roto, adulterios, dan problemas de corazón, es así de simple, así de sencillo, y para él esto no es posible, no cree en ello, pero yo no voy estar ahí insistiendo, que tengo yo razón, tiene que haber un mínimo de adhesión a la teoría para poder... es como si os invitan a un restaurante chino y tenéis aversión a la comida china, aquí hay un "business" si vais a un restaurante chino es porque os gusta la comida china.

Así que el primer punto es la patología, para mí el caso clínico de este cáncer de pecho de 52 años, hay una fidelidad familiar con un síndrome de aniversario, se llama así "Síndrome de aniversario", esto lo veremos luego con ejemplos.

Sí por ejemplo tenemos un caso de esclerosis en placa y resulta que la bisabuela iba en una silla de ruedas, cogemos el rotulador y marcamos la bisabuela, es así de sencillo.

Diabetes, diabetes, diabetes, siempre con el mismo color. Si viene una persona porque tiene un desorden amoroso, vais a buscar en el transgeneracional alguien que haya tenido grandes problemas amorosos, desengaños, hay un libro que quiero escribir, pero no tengo tiempo, es el rol inconsciente para reparar el clan, y se trataría de las diferentes posibilidades del niño particular, por ejemplo yacente, o niño de reemplazo, pero también es el niño de amor imposible, hay niños que nacen con este programa " amor imposible", y llevan la mochila de amor imposible, ¿qué es esta historia? esto es clásico, hoy tengo amores imposibles, motivo de consulta, no consigo encontrar marido, encontrar una mujer, todas las historias de amor fatal, no tengo niños, es decir, que el dossier amoroso es muy complicado, voy a buscar en el transgeneracional amores difíciles, y el clásico ¿Cuál es?, la abuela estaba enamorada de Pablo, pero no pudo casarse con él, la obligaron a casarse con Alfredo, ¿lo comprendéis?, ella se vio obligada a casarse con Alfredo, pero sigue pensando en Pablo, este lo que se llama un amor imposible, y luego más tarde, hay alguien que va a vivir estos amores imposibles y que va estar unida a esta persona, por el nombre, fecha de nacimiento, esto es lo clásico.

La patología la vamos abordar como antes, cáncer del seno, cáncer del seno, cáncer del seno, la nieta viene por un cáncer de seno, cuando pones un cuadrado alrededor, sabemos que es la persona consultante, el recuadro, y cuando vemos el árbol genealógico, sabemos dónde vamos, es la nomenclatura internacional.

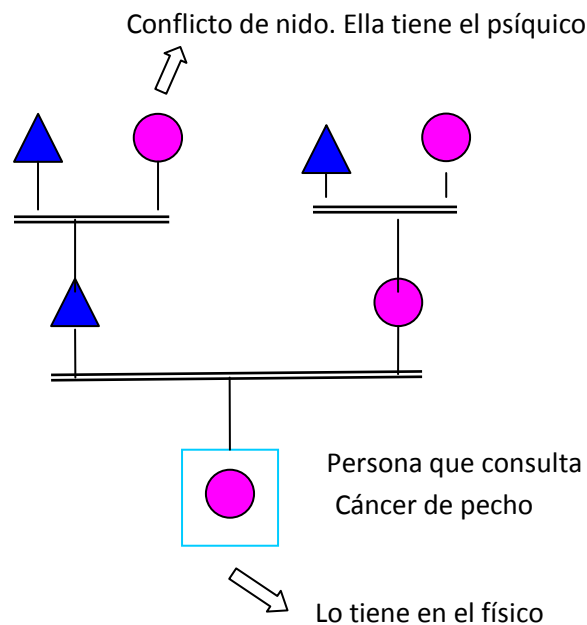

¿Conocéis el conflicto de cáncer de seno? Conflicto de nido. Entonces la abuela tiene un conflicto de nido. Ella tiene el psíquico, y ella lo va a transformar en orgánico. Esta tiene un cáncer de pecho, vais a ir a buscar a alguien más que tenga un cáncer de pecho o bien alguien que tenga un conflicto de nido. De acuerdo. Y yo estoy unida a esta persona, así que yo estoy biogilizando todo el conflicto de nido en conflicto de cáncer de seno, ¿Veis lo sutil del tema? Hay dos puertas de entrada para las patologías, o bien se trata de la misma patología o bien, por encima hay un conflicto psíquico y en mi generación soy yo la que hago el conflicto biológico. ¿Veis la sutileza?

Ejemplo:



Ella viene por un cáncer de colon, y podéis ir remontando que hay un cáncer de colon, en la línea familiar, genética, en la abuela, hay pólipos en las dos generaciones, la nieta tiene un cáncer de colon, pero la abuela tiene conflicto de mierda, gran mierda, conflicto psíquico de un ascendente pero soy yo quien voy a biogilizarlo a nivel celular.

Ejemplo:

Hay una patología de asma, la nieta, cae muy bien porque el asma es transgeneracional, voy a buscar, Voy a preguntar ¿quién sabe que tiene asma? En el ejemplo, no hay nadie que tiene asma, puede ser ¿Quién tiene conflictos de asma? ¿Habéis hecho el conflicto del asma?-

**Asma** = las disputas, el espacio vital, conflicto de territorio.

Por ejemplo él tuvo un gran conflicto de territorio, y se liga al asma, voy a mirar aquí y analizar lo que es este conflicto, te voy a dar otro ejemplo, es válido para Francia durante la I Guerra Mundial, yo soy asmático y mi bisabuelo, fue gaseado en las trincheras, recibió gas y murió de ello, es lo que se llama memoria de pulmón, esto es una enfermedad pulmonar y vamos a buscar en el transgeneracional una memoria de pulmón y la **memoria de pulmón** son las personas que han sido gaseadas, enterradas bajo tierra, cae un obús, y la tierra se levanta y cae sobre la persona que queda ahogada, son las personas que están enterradas vivas bajo tierra, después están las personas que se ahogan, uno de los conflictos del asma, en los países subdesarrollados, es que hay demasiada gente en la misma casa, no hay espacio para respirar, si en 10 m<sup>2</sup>, colocas a 15 personas dentro, el volumen vital es muy limitado, pero a veces, yo tengo una casa de 200 m<sup>2</sup> pero yo puedo hacer asma, porque me ahogo, con mi mujer, mis hijos, mi trabajo, mis vecinos, yo me ahogo, me ahogo de forma simbólica, es esto ahogarse, entonces que hago me voy fuera, respiro y me fumo un cigarrillo y dices voy a respirar, pero fumando un cigarrillo no es bien, bien lo mismo, puedo ahogarme simbólicamente en un casa de 200 m<sup>2</sup>, se dice muchas veces es una atmósfera tóxica. Y esto puede dar anemias.

Atmósfera tóxica puede dar anemias, no respiro bien, no tengo suficiente oxígeno, no metabolizo hasta el glóbulo rojo, porque es él, el encargado de transporta el oxígeno o porque también puede haber otro conflicto más sutil.

Otro ejemplo:

Es una niña pequeña de 5 años, cuando tenéis un niño en consulta, por debajo de 7 años, estáis seguros de que no es su historia, es historia familiar, o bien la niñez, o bien el proyecto/sentido o bien el transgeneracional, esto es seguro, seguro y cierto, entre 0 y 7 años no puedes generar conflicto, es muy raro, es una memoria lo que hay en este caso, entonces el padre es bombero, con alta graduación y viene con su niña, porque ha leído libros, mi hija está enferma, está con el Ventolín y esto no puede ser, con los tratamientos no funciona, igual con la psicósomática va a funcionar, él era un hombre de mentalidad muy abierta, y vamos a trabajar sobre los conflictos, gran problema a nivel de abuelos, el abuelo, es decir, el suegro de este señor, quería ser diputado, pero como él está a un nivel de alta graduación, es coronel, le pidió que constara en su lista electoral, porque queda bien este de ser coronel, y él nunca quiso, aquí pondremos como una rayo, y aquí pues discutieron todo el rato, en el territorio, y esto ocurrió cuando la niña se estaba gestando en el vientre materno, así que es el Proyecto/Sentido, la madre estaba en doble compromiso, en doble obligación, por un lado quiera a sus padres, está feliz porque espera un bebé, pero por otro lado, ella apoya a su marido, sabe que su padre es un poco, vale, esto es por el lado materno, y le pregunto y por el lado paterno que hay y me dice no!, ¡no hay nada! pero curiosamente la niña está ligada a su abuelo paterno, por la fecha de nacimiento, si la niña es del 15 de abril, el abuelo es del 18 de abril, están unidos por la fecha de nacimiento, y ¿cuál es el drama de este Sr.?. Aquí hay un silencio, empieza a llorar, la niña se pregunta, mira a su padre, y su padre empieza a hablar, mi padre murió ¿De qué Murió? ¿Qué pensáis? ¿De qué pudo morir?

Gaseado, ahogado. Sí fue ahogado. ¿Pero cómo? Por gas. Se suicidó. Es la misma cosa, cuando te cuelgas vienen los mismos problemas de respiración. El tema de colgarse es un tema de respiración. Se podía haber ahogado, lo podrían haber encontrado ahogado debajo de tierra. Se suicidó con gas. La niña no lo sabía esto, él nunca lo dijo esto. Como podéis ver la memoria pasa i7ualmente aunque no se diga. Es así como la niña empezó a sanarse, porque el padre no había podido hacer el duelo, hay una carga emocional que está todavía activa, ¿Veis lo que quiero decir? Y es la niña pequeña que va a metabolizar el drama. Porque en la cabeza de este Sr. todo venia por parte del suegro. Cuando un niño hace asma, hay que ver los dos lados. Puedes utilizar este ejemplo y adaptarlo a tu historia, y podéis ver todos los árboles genealógicos de s esta forma.

Así que primero, el lado más genético, la misma enfermedad, la misma enfermedad, la misma enfermedad, este es el lado clásico, o bien yo tengo una enfermedad pero el conflicto está encima, veis la diferencia, y entonces aquí entráis en la descodificación. Así que vamos a ser más precisos porque tenemos esta doble entrada que nos va permitir pillar la enfermedad ¿preguntas?

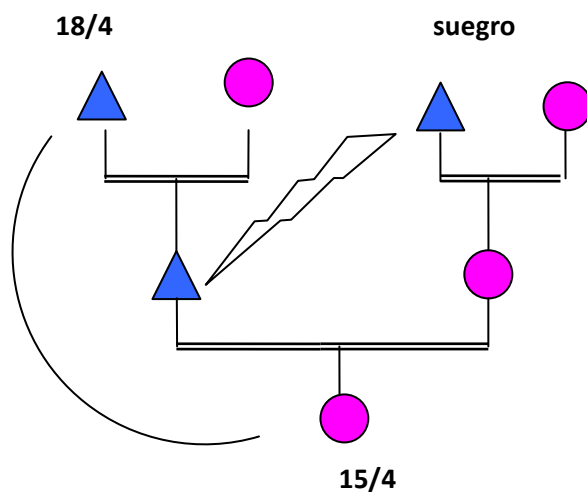

Tal vez una pregunta muy tonta.

Me gustan estas preguntas tontas.

Es el típico caso, la hija tiene asma, la madre tiene asma, la abuela tiene asma, ya sabes que si la abuela tiene asma.

R- La problemática viene de la abuela.

P - Si ya sabemos que el problema es de la abuela, pero la pregunta es ¿Cómo se cura?

P -¿Es para ti? R. No es un amigo.

R - este amigo está aún en el mental. Te explico, esto es técnica, técnica terapéutica. Cuando una persona viene a verme y me dice, mi madre tiene asma y mi abuela, la programación está por encima ¿seamos lógicos? Entonces yo estoy seguro de que esta historia no me pertenece. Pero para admitir esto y empezar a modificar es muy duro, ¿por qué?, porque hay fidelidad familiar inconsciente, y la persona está en esta fidelidad, y hay que ayudarla a que tome conciencia de todo. Este ejemplo tontito, pero muy bueno. Veis las dos posibilidades en consulta.

Hay personas que cuando le damos esta información, y os va a decir, vale y ¿qué hago con esto?- Si os dice esto es que no ha pillado, no ha pasado la información, así que hay que ir a buscar más las sutilezas del conflicto y hay personas que les cuentas esto y ya está, son personas que toman enseguida conciencia y ya no cuestionan ¿y qué? Ya no necesitan preguntar ¿qué hago con esto? están seguros ya han entendido, están seguras a nivel emocional y biológico, y luego dejáis que el inconsciente vaya haciendo su camino solo.

Cuando una persona os pregunta y ¿ahora qué hago? estamos en el intelecto, estamos en el mental, hay que ir a buscar las emociones, yo también me confronté esto miles de veces, es una pregunta que siempre se hace, y cada vez que oigo esto ¿y ahora qué hago?, la persona ha entendido con la cabeza, pero no con el corazón.

La toma de conocimiento y la toma de conciencia, no tiene nada que ver. Cuando una persona te dice ¿qué hago con ello? Pues vas directo a ello, trabajas más y si está bloqueado, es cuestión de ir a un estado modificado de conciencia. Tengo un montón de ejemplos de esto. Esto es lo que llamamos una terapia. La gente le da muchas vueltas, he visto que en el programa del año que viene, hay una cosa es numerología, yo os aconsejo, si queréis, porque vais a poder detectar las personas que están bloqueadas a nivel mental, gracias a ello y gracias a la numerología vais a poder dar la vuelta aplicado a la psicósomática, no es una numerología adivinatoria, ni nada, eh, está aplicada a la descodificación, Podéis hacerlo o no, os doy un ejemplo.

El otro día vino una Sra. y cada vez que yo le daba una información, estaba todo el rato criticando, bueno y yo que, hago su cálculo numerológico, encuentro justo lo que yo buscaba, yo le dije los conflictos de base duró un cuarto de hora, le di la frase justa para ella, le dije, yo le he dicho lo que Ud. necesitaba ahora se va a su casa, reflexiona sobre ello, y si realmente le llama su atención, vuelve y si no pues nada adiós. Porque a nivel numerológico su estructura es mental, mental, mental elevado al cuadrado y será siempre más fuerte que yo, yo soy mental pero no mucho, y nos da una indicación, con ella duró la consulta un cuarto de hora, porque con este tipo de personas al final acabas agotado y en las consultas enseguida lo podemos ver, con las fechas de nacimiento esto se ve, yo lo utilizo con gente así muy mental.

P - Con tu experiencia has llegado a darte cuenta porque hay personas que lo dejan en el psiquismo y otras lo hacen físico, lo somatizan, hacen un biochoc y unas lo manifiesta en la enfermedad. Y esto se junta con una curiosidad que tengo, porque en el seminario entendí que en el transgeneracional, la cuarta generación se queda limpia yo no lo he comprendido muy bien

R - Voy a responderte primero, escucha, si respondo bien a tu pregunta, me dan el premio nobel, porque uno está más en lo psíquico y otro manifiesta una enfermedad, y el otro es funcional, si yo te contesto a esto de verdad me dan el premio nobel, aquí nos damos cuenta de que hay mucho mental, estamos en el lado del mental. No puedo contestar a tu pregunta.

P - ¿Es verdad que a la quinta generación ya está limpia?

R - Ahora escucha bien lo que voy a decir, esto es un gilipollez enorme que ha difundido no sé quién, olvídale, es demasiado mental esto, yo lo único que sé es que si tu descargas proteges a las personas que tienes a tu entorno y a tus hijos, no importa la generación que sea, es la puesta en conciencia, pero decir que la quinta generación está limpia, es como que no, olvidéis esto, que no. está bien.

Va bien con el tema de las enfermedades, patologías, no voy a seguir con el otro tema, porque tenemos un cuarto de hora, si tenéis preguntas. Una nueva pregunta intelectual.

P - Cuando es reuma en la sangre en un niño de 8 años, ¿esto es transgeneracional?

R - Sí, es transgeneracional y Proyecto/Sentido. Un niño antes de 7 años, , sabemos que el conflicto viene de la pequeña infancia, o estamos en la concepción o durante el embarazo o en el transgeneracional.

Vamos a acabar con este tema.

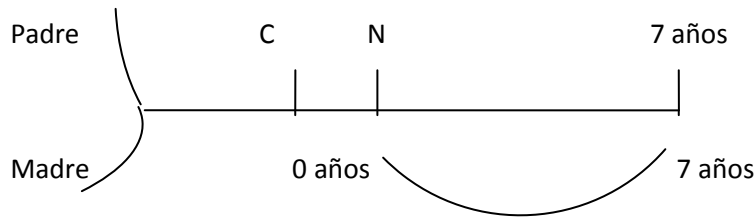

Es el padre, la madre, concepción, nacimiento, a los 7 años, estoy lo veis entendido vale, el proyecto/sentido, también, vamos a hablar de este tramo de 0 a 7 años, el cerebro del niño es una esponja, es decir, que algunas veces las patologías del niño, no es transgeneracional, no es proyecto sentido, puede estar en este periodo y tomar, imbuirse, de la atmósfera emocional y conflictual de la familia.

P - En el caso el asma también.

R - Todo es posible, aquí estoy detallando, todo es posible.

Vamos a hacer un zoom, vale, a veces hay niños que llegan a esta edad y tiene una enfermedad, no está programada en el transgeneracional, pero está bombeando, cogiendo la información conflictual de la familia, ejemplo dramático, son los casos de leucemia de los niños, tiene una leucemia a los tres años, porque está chupando la problemática del padre y de la madre.

Otra cosa, esto es muy importante, ¿esto qué es? es un círculo, por favor ser sencillos, es un círculo, esto es Francia le llamamos Camembert, porque es un queso, son porciones

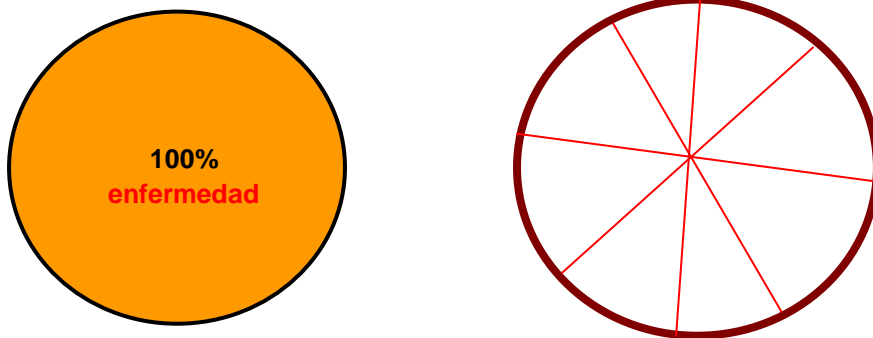

Esto es el 100% de la enfermedad. Para algunas personas su enfermedad es el 100% de este tramo de 0 a 7 años, es decir, en el caso de la leucemia, coja el conflicto de mi padre y mi madre y yo genero una leucemia, pero a veces esto, representa un 50% y aquí tenéis un trozo de Proyecto/sentido y otro de transgeneracional.

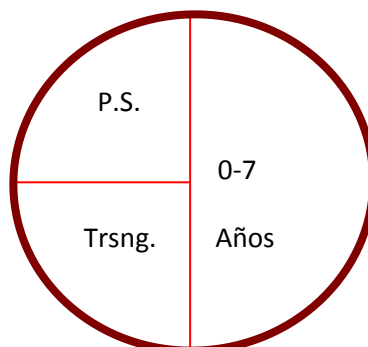

Para otras personas, es una porción diferente, la gran porción es transgeneracional y el resto Proyecto/sentido, así que vais haciendo que todo es posible, por lo tanto nunca puedes estar al 100% seguro de algo, todo es posible, por ejemplo el bombero con el hombro congelado, para él era 100% transgeneracional, para el asma de esta niña de 5 años, tenéis cierto porcentaje del proyecto/sentido y luego otro porcentaje de suicidio por gas, y eso es lo que os quería decir antes, el inconsciente os lo imagináis así, lo coge todo el inconsciente y no lo suelta, sino se le descubre al 100%, si solo lo descubres al 25%, te va a decir, como comentabas tú, ¿qué hago con ello?, cada vez que una persona os dice ¿qué hago con ello?, quiere decir que aún no hemos llegado tan lejos y él soltará, diciendo ya está ya me han descubierto, es importan hacer este esquema del queso,

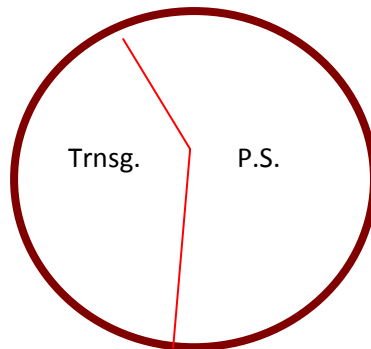

ejemplo muy clásico, cuando empecé con la biodescodificación con relación al sobrepeso y la obesidad, tenemos un conflicto particular que es el conflicto del abandono, habíamos empezado con esto, cuando hablamos de conflicto de obesidad, hago el queso con la persona, aquí ponemos el transgeneracional, proyecto/sentido, abandono, afectivo, yo estoy en peligro, y yo voy rellenando, y es la persona la que fija sus porciones y cuando hemos acabado prácticamente todo, es la manera de que ella suelta.

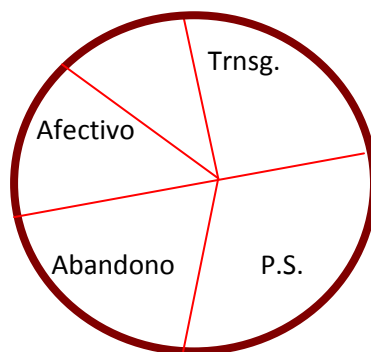

Cuando veis que con las enfermedades esto no funciona, hay dos posibilidades:

- 1 - Las fidelidades familiares.
- 2 - Hay que trabajar más, hay que ir a buscar más lejos los conflictos, y esto lo podéis aplicar a todas las enfermedades.

Por eso cuando hay dolor, tengo un libro que se llama "El miembro superior" que habla del hombro. Hay un Sr. que para curar su hombro tenía 11 porciones en su queso, y cada vez que trabajábamos un porcentaje, se le iba el dolor de este hombro en este porcentaje, tardamos más de un año, para curar este hombro, a veces es sencillo es unifactorial, pero a veces es plurifactorial, es lo mismo para una esclerosis en placa, para un asma, una sinusitis, un dolor, toda la biodescodificación es esto, entre unifactorial y una plurifactorial, ¿Qué se dice? Todo es posible.

P - Cuando hago el árbol genealógico, se coge los abuelos, los hermanos de los abuelos, madre, padre, línea directa.

R - Todo es posible, hay varios árboles genealógicos, pero el más simple es la línea directa, es decir, padre, madre, abuela, abuelo, y luego los bisabuelos, y los hijos, estos es la línea directa, es lo que vamos hacer primero, pero si ha habido dramas particulares, por ejemplo, hay el hermano que murió de accidente de trabajo, esto se llama un drama, por lo tanto lo vamos a poner, es decir, que hay dos árboles genealógicos extremos, es decir este es el más simple, el que llamamos la línea directa, o bien, tienes el completo, a donde pones todo el mundo, los primos, los tatarabuelos, los tíos, los tíos abuelos, pero nosotros vamos a trabajar sobre este.

Hay un mínimo y un máximo, y vamos a trabajar sobre este, porque cada vez que hay un drama toca la familia directa, recordáis que hace tres años, hubo un japonés se suicidó se tiro de una torre de 25 pisos ¿recordáis esto? Normal, porque no tenéis nada que ver con ello. ¿lo entendéis esto?. No tenéis nada que ver con esto. Pero en cambio su hermano, no se encuentra bien, cae enfermo, os preocupáis, es por eso que la línea directa es la más importante.

Vamos a hablar de las afinidades. Hay cuatro tipos de afinidades, hay primero la natural, que es lo que contesta tu pregunta, es decir, yo soy una afinidad natural con todos los miembros de mi clan. Por ejemplo, un día, alguien que viene a casa y me dice yo soy el primo de la tía de la abuela de tu lado paterno, tú no has entendido nada, pero tú sabes que pertenece a la familia, ¿Qué haces? Pues dices ven, entra, de acuerdo. Tú sabes que es de la misma sangre, por lo tanto está en afinidad natural contigo, pero si tomo toda la gente que está en afinidad natural, el árbol genealógica tiene 100 personas, es muy difícil llegar a la memoria de todo esto, sin embargo un día llega alguien y llama tu puerta, y te dice que es un representante de lo que sea, a ti ya no te interesa, ya no está en afinidad contigo, por lo tanto todas las personas en afinidad es todo el árbol genealógico.

Después es lo que llamamos las afinidades afectivas, por ejemplo, mi profesor, es una persona con la cual yo tengo afecto, es alguien que va a contar mucho para mí, este lo podemos incluir en el árbol, porque es un modelo, porque es gente muy próxima como los amigos de la familia, o gente importante, aunque no sean parte de la familia, puede ser también un tío abuelo que me ha tomado afecto y cuando estoy en su casa pues estoy de maravilla, es lo que llamaos la afinidad afectiva, sin ningún vínculo particular a nivel transgeneracional.

Vamos a un tercer nivel de afinidad y aquí vamos a estreñir un poquito más, es la afinidad psicológica, la afinidad freudiana, por ejemplo, estoy en afinidad Freudiana con mi madre, ejemplo, pareja, madre-hijo, o padre-hija, y cuando tocaremos lo de los desordenes amorosos, veremos que no siempre es esto, a veces es padre-hijo o bien madre-hija, y a veces es hija-hija, y a veces hijo-tío, etc., pero esto es una afinidad muy, muy fuerte.

Y el cuarto tipo de afinidad, y el más importante para nosotros hoy, es el transgeneracional, es decir, estoy vinculado a alguien del clan, estoy vinculado a algo particular como por un nombre, por una fecha, por una profesión, o algo así y para nosotros es el vínculo transgeneracional, que es la mayoría de las veces inconsciente, que represente el signo más importante para retomar el camino de la memoria, siempre vamos a estar hablando de memoria conflictual, esto es para las enfermedades, pero podemos hacer lo mismo para personas que estén de buena salud, por ejemplo mi tío abuelo se ha enriquecido en los EE.UU. y yo tengo esta memoria de éxito, pero yo no voy a consultar a un psiquiatra para esto, por lo tanto supongo que hay buenas memorias, memorias simpáticas y memorias que son un poco más delicadas, pero la práctica nos demuestra que son las memorias de dramas que están en el origen de nuestros problemas, por eso es que vamos en busca de los dramas, y para ir más lejos, solo estoy buscando dramas, yo soy un buscador de dramas en los árboles genealógicos, pero solo para las enfermedades, por lo tanto hemos visto el primer punto del Hit Parade, que son las patologías.

La primera posibilidad que es la repetición de la misma enfermedad. La segunda posibilidad es decir el conflicto psíquico arriba y yo tengo la enfermedad física aquí abajo. ¿Está claro esto?

No está claro. Ella no lo ha comprendido.

He hecho el resumen de esta mañana, el punto uno, tengo un cáncer de pecho, y nadie tiene un cáncer de pecho más arriba que yo, pero sin embargo mi abuela, ha hecho un conflicto de nido muy grande, y yo tengo un vínculo con mi abuela, en resumen, la abuela ha pensado mucho en esto y yo le doy vida, o lo realizo, ¿estáis de acuerdo? ¿Está bien?.

En un caso así si no comprende, su vecino le pondrá cruces, porque seguramente el problema está con ella, le concierne. Si sobre 30 personas, hay 25 que no entienden, es que yo no me explico bien, pero si solo hay una que no entiende, quiere decir que le concierne, es una protección, el inconsciente le dice que no, no, no, no quiero entender, no quiero entender, por lo tanto no entiende, es lo mismo y digo lo mismo que esta mañana y puede que sí, entre comillas, black, posibilidad.

**Segundo punto, el vals transgeneracional**, es lo que llamamos el rango de fraternidad, todo el mundo cuando llega a la Tierra tiene una mochila en la espalda con un número, el primero es el primero, el segundo es el segundo, el tercero es el tercero, etc. etc. , cada uno de nosotros tiene un número de llegada a la Tierra, y en función al número estaréis vinculados con toda la gente que tenga el mismo número, por ejemplo sois un número uno y el padre es también número uno, estáis ligados con el padre por el número uno, de acuerdo, puede estar ligada con la abuela por la enfermedad, pero al padre también con el número, es por eso que tenemos varias caras, el gran problemas, es que todos los nacimientos que haya habido, se tiene que haber tenido en cuenta, contabilizados, y este esquema ya veréis que lo vamos a utilizar mucho, para los rangos de fraternidad y los vamos a utilizar también para los meses del año, por tano la regla básica de todo ello es la numerología, es lo que llamamos el cuadrado mágico, en las tradiciones se habla mucho de todo ello.

1	2	3
4	5	6
7	8	9
10	11	12

Cada columna tiene la misma memoria.

Pero si se fijan bien, el 1, el 4 y el 7, solo están hechos con trazos rectos, el 3, el 6 y el 9, solo son redondas, y el 2, el 5 y el 8, son rectas y redondas, aquí tenéis el 2 es una redonda y una recta y una media redonda, el 5 es recta, recta y redonda, en el 8 un cruce aquí que es recto, y si decimos que todos los 1, 4 y 7 en la fraternidad tienen la misma memoria, todos los 3,6 y 9 igual y todos los 2, 5 ,8, 11 también tienen la misma memoria.

Os voy a explicar mi historia, en mi casa somos 9 hermanos y tengo mucha afinidad con mi madre, normal, muy normal, problemático, y también con dos hermanos, tengo mi hermano número 3, yo soy 6 y mi otro hermano es 8, ¿Dónde va esto? Entonces voy a indagar, he preguntado a mi hermana, para saber si había habido un aborto, un niño muerto, esto en casa no se dice mucho, aquí faltaba uno, cuando mi madre estuvo en estado, de 4 meses y medio, por lo tanto este niño tiene que ser contado, por tanto mi hermano número 8 pasa a ser mi hermano número 9 y mi madre también es número 9, y todo el mundo sabe en la familia que estos dos hermanos y yo siempre estamos cerca de mi madre, y yo tengo en mi móvil un precio hecho y tengo 9 horas concedidas, y de estas 9 horas paso 5 horas con el móvil con mis hermanos, es el cordón umbilical, es instintivo, tengo más afinidad con estos dos hermanos con estos números, esto me permite en ciertas familias ver con quien están en afinidad y otras veces el porqué no hay afinidad con otros. ¿Os dice alguna cosa, a ciertas personas aquí? Sí.

P - Si por parte de padre eres la segunda y por parte de madre eres la primera, esta es la primera pregunta, si hay una diferencia, por parte de padre que número eres, y la segunda pregunta, es un embarazo que fue de dos o tres meses, ¿esto también cuenta?

R - Toda vida empezada está para ser registrada, es por eso, alguna veces esto no es fiable, porque no tenemos los datos correctos, por lo tanto tenemos que contabilizar todos los embarazos, aunque no hayan llegado a término, un embarazo voluntario, un aborto, un niño muerto al nacer, en el útero, todo esto se tiene que contabilizar, es muy importante contabilizar todo esto. El problema está ahí, cuando tenemos todos estos datos hay que utilizar esta vía, pero cuando no lo tenemos claro es imposible. Hoy día por ejemplo, estoy preguntado a una mujer de 30 años ¿ha tenido algún aborto? Me lo dirá. Pero preguntale a la abuela.

Os voy a contar una historia, una mujer viene con su marido porque es estéril, por lo tanto vamos a estar buscando un mensaje familiar del porque no puedo tener hijos, por el lado marido es fácil, hay un fenómeno que llamamos de parentalización que es yo como niño, soy el padre de mis padres, es decir, el padre muere, el niño tiene 12 años, la madre hace una depresión , y él se hace de cabeza de familia, hace los pedidos, está al tanto de los documentos, hace el papel de padre, por lo tanto en su cabeza él ya es padre, por lo tanto no tengo necesidad de ser padre otra vez, y para la mujer, me dice he tenido dos abortos, y mi madre tuvo 7 , y ella es hija única, y entonces yo le digo, intenta tener más datos para la próxima vez, ella está en vínculo transgeneracional con la abuela, que hizo 35 abortos, era una medio de contracepción, 35 contabilizados, por lo tanto, aquí no podemos tener el vals transgeneracional, aquí no funciona, pero no lo necesitamos porque hemos encontrado el por qué, el mensaje es para que sirve tener niños, si vamos a abortar, este es el mensaje que se registró en esa mujer, por afinidad va a encontrarse con una pareja que no quiere niños. ¿Entendéis? Todos los abortos son, todo lo que ha sido vivo se tiene que contabilizar.

Es un caso particular, tú decías soy número 2 con mi madre y 1 con mi padre, si tú eres número 1 con tu padre vas a ir a buscar todos los 4 y 7 dentro del linaje, y si soy 2 del lado de mi madre, voy a buscar los 5 y 8 del lado materno.

Os voy a contar ahora una historia muy sorprendente de una niña, de una adolescente de 15 años, con su madre, tiene problemas escolares y durante la consulta, me dice que tiene dos hijos, el mayor un chico, la madre y la hija se parecen muchísimo, son músicas las dos, cantan juntas, tienen los mismos hobby, por lo tanto yo le digo, si ella es número 2, Vd. también es numero 2, imposible dice ella, mi padres se casaron, hicieron el amor, y



se fue a la guerra, y 9 meses más tarde he nacido yo, por lo tanto es imposible que yo sea número 2, pues vale, de acuerdo. Un mes más tarde viene a verme, y me dice, tiene toda la razón, mi padre, antes de casarse había tenido una relación con una mujer del pueblo de al lado, black, esto es una relación negra, black, dije, y esta niña se parece muchísimo a esta Sra., entonces sabemos que en el pueblo hay una mujer que se le parece muchísimo, entonces es 1 con relación al padre, y él es número 2, el padre es nº 2, y él es cantante y toca el acordeón, y como todos los músicos se encuentra con mucha gente, y ya veis lo que quiero decir, es con esta ley del vals que nos hemos vuelto a encontrar con el número 1.

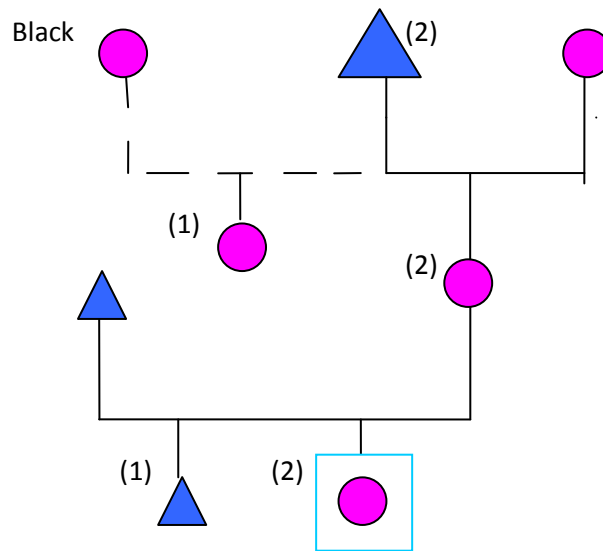

Por lo tanto es suficiente cuando hacéis las redondas y los triángulos, poner el número, está claro.

P - Por ejemplo un marinero, que en cada puerto tiene un amor, tiene muchos niños, aunque tenga una mujer oficial, cuando haces su árbol genealógico, no puedes tener conciencia de todos los niños que tiene ¿o no?

R - Tenemos que tener el motivo de consulta, algunas veces puedes necesitar los datos y otras veces no, esta ley solo puede aplicarse cuando ya tienen los datos, si no tenemos los datos tienes que olvidarte de la ley, te olvidas de este punto del H.P. Por ejemplo que no sabéis los datos sexuales de los abuelos, Os doy un ejemplo:

Un Sr, viene a verme por una enfermedad neurológica, es un síndrome del cerebelo, tiene vértigo, no se encuentra bien, hemos ido al transgeneracional y nos damos cuenta que está vinculado con el abuelo y este abuelo su profesión fue de cartero, había trabajado en correos, los viejos correos, que iban con caballos, en la caja de poste y se va a la fonda, duerme en la fonda, black, black es black, y se marcha, y se va a otra fonda y más black, 25 hijos tiene contabilizados, y lo conocían por eso, y cuál es el vínculo entre esto y la enfermedad, no llegaba a desplazarse, como una esclerosis múltiple, pero no, y decimos en Francia cuando una persona es ligera de cascos, es un "corredor" que corre las faldas, que es mujeriego, una manera de no correr, de no ser un corredor de falda, es inmovilizarse, el abuelo corrió demasiado detrás de las mujeres y él se ha parado ya no corre, es la reparación en formación reaccional, ¿lo entendéis? ¿Lo veis? Por lo tanto

1º No conocéis el pasado de los abuelos, sobre todo de los hijos nacidos que no conocemos, pero sabéis muy bien que existen hijos ilegítimos y tenemos también los hijos escondidos, por lo tanto aquí no podemos aplicar la

ley, y solo os doy un esquema, hay a nivel conflicto, hay una enfermedad particular, es la Criptorquidia, es decir, que un testículo ha permanecido interno, es decir una torsión del testículo, y esto a nivel de descodificación, es un hijo escondido, tiene un testículo que no ha bajado, está escondido.

Os voy a contar una historia:

Un chico joven de 29 años, viene por un problema de un testículo muy inflamado, tenía Criptorquidia, cuando era pequeño, y ahora de más mayor su testículo está inflamado, enorme, le duele mucho, no puede moverse, no puede andar, viene para eso, y le digo en decodificación, hay algo que no está claro a nivel de la descendencia, que el testículo a nivel simbólico es la descendencia, y si no estáis de acuerdo, os vais, claro los niños están allí, niños eventuales, por lo tanto hay algo que no va a nivel de la descendencia. Un mes más tarde vuelve, y me dice, le he preguntado a mi madre si había algo en la descendencia que tendría que ver con el testículo y su madre, al teléfono, con un gran silencio, le digo, tu padre, no es tu padre, y él le dice entonces, lo sabía, no lo sabía conscientemente, pero sentía que había algo que no estaba claro, es lo que se llama la discordancia primitiva, siente a su padre, cuando lo toma en brazos, que lo ducha, pero siente que no es el 100%, cuando tu hijo es tu hijo lo tomas sin retenida, normalmente, pero siempre ha sentido algo, cuando su madre le dijo, tu padre no es tu padre, contestó ya lo sabía, tenía un montón de información que no estaba clara, por lo tanto las patologías, el testículo, atención, porque es evidente que no le digas a la persona ves a buscar si tu padre es tu padre, yo he preferido decirle, hay algo a nivel de descendencia que no veo muy claro, pero no me esperaba yo que fuera directamente, me esperaba más arriba, mirar en Francia, por ejemplo, el presidente Mitterrand tenía una hija escondida, ¿lo sabíais, esto?. Tenía una hija escondida, hasta los 18 años hasta que lo dijeran a todo el mundo, el presidente de la República, tenía una doble vida, con su mujer oficial y es con su amante con quien tuvo una hija, hasta el Presidente de la República, si él se lo permite, pues los demás, es él que tiene que dar el ejemplo.

Aquí tenéis por ejemplo lo de la ley, yo lo utilizo siempre que tengo informaciones precisas, si no las tengo o tengo dudas, dejarlo correr, hay otras maneras de averiguar.

**3er punto. El estado civil** es decir el estado civil, tenéis todos, en el nacimiento, un nombre, un apellido, un nombre u otro, o dos, y tenéis una fecha de nacimiento, y tenéis también una fecha de concepción que vamos a adivinar, todo el mundo tiene esto, aunque hayamos nacido un día y hayamos sido declarados otro día, todos tenemos estos datos.

Vamos hacer primero el apellido, el apellido en transgeneracional, no lo utilizamos mucho, excepto si hay Business, por ejemplo una Sra. que viene a verme de 35 años, médico reumatólogo, y es la amiga, la pareja de uno de mis amigos, y mi alumno me dice, mi mujer es médico, a ver si la podéis ayudar porque tiene un acné. No un pequeño acné, es una acné muy importante, con muchos granos, infectados, y ella trabaja en el hospital, donde todas las mañanas con el maquillaje, pero vosotros os ponéis un poco de maquillaje, pero ella se ponía una capa entera para esconder todo esto, por la mañana esta fresquita, pero por la noche, después de trabajado mucho, esto le molesta mucho. Lo ha probado todo, cremas, antibióticos, tratamientos especiales, etc.

Al principio consultaba durante las comidas, porque no tenía tiempo, y le dije, si tú quieres nos vemos para comer y hacemos la consulta, y frente donde yo trabajaba, había un restaurante de África del Norte, con cuscus, etc. típico. Y ya veréis como esto encaja perfectamente, he cogido un hoja de papel, y le pregunté cómo se llamaba, y aquí ya empezamos con el problema

¿Cómo te llamas? ha contestado correctamente, pero ella me contesta me llamo Bertrand, pero antes me llamaba Karchabui. ¿Qué es esto? Me contesta, mi padre es de origen árabe y se llamaba Karchabui, habla muy bien francés, porque hace generaciones que están aquí, pero cada vez que va a buscar trabajo y dice Karchabui, lo descartan, por lo tanto estaba harto y cambió su nombre por Bertrand, y ha dicho a todos sus hijos, podéis

guardar vuestro apellido anterior o podéis cambiarlo por este nuevo. Ella se lo cambió y a partir de este momento le apareció el acné. ¿Por qué? Ahora no hay que decir, todo es posible, ahora, no. Separación de las raíces, pérdida de la carta de identidad, que ponéis en el DNI, una foto de la cara, porque la cara es única, nosotros en Francia, decimos, un delito de mala cara, un delito de careto, esto es, cuando te paseas por la calle, y eres blanco no hay problema, pero si eres un poquito oscuro, allí te paran más, por lo tanto es el careto y es asqueroso, él crea un conflicto, el conflicto del acné recidivante, es la mancillación en la cara, estoy insultada, recibo un insulto por medio de mi cara y es así como empezó a curar su acné.

Aquí es una sanación por el nombre, pero es muy raro trabajar con los apellidos, si no hay un conflicto particular. En cambio con los nombres es mejor, hay una memoria más directa con el nombre, os llamáis María, tu madre se llama María, y yo digo que soy el doble vertical con mi madre por el nombre, el doble, por el nombre verticalmente, es decir de arriba abajo, yo me llamo Pablito y mi tío abuelo, se llama Pablito, Pablo, y coges el rotulador y lo marcas, y soy el doble de mi tío abuelo por el nombre, es fácil, es muy, muy importante y para mí los nombres son un signo muy importante para acceder a las memorias. Hay varias categorías de nombres:

La primera categoría, es que yo tengo un nombre que ya existe en el árbol genealógico, hay ejemplo aquí.

Eulalia, eres el doble de tu madre, de tu abuela, verticalmente por el nombre, ella me viene a consultar y yo le digo, el drama de tu madre ¿Cuál es?, el drama de tu abuela ¿Cuál es? De acuerdo. Y yo te voy a preguntar si tu madre tenía buenas relaciones con su propia madre.

Cuando las relaciones son buenas no empleas tres horas en decirlo, si tú te obligas a reflexionar, es que no es evidente. A mí me preguntas ¿cómo vas con tu madre?, y te diré con mi madre fenomenal con mi padre era un infierno. En cuanto se reflexionan es que las cosas no están claras, por lo tanto hay business., y si hay business hay que ir a buscar, de acuerdo. Sus padres se entendían bien, y dice no. ¿Te entiendes con tu hermana? No.

Cuando es positivo se dice enseguida. ¿Has mirado los números? 1,2 y 4, se lleva bien con el 1, esto es una pequeña indicación ya. Tú eres 5.

P - ¿Puede ser que este nombre no me pertenezca?

R - Enséñame el DNI a ver que pone. Si está en tu DNI es tuyo, lo quieras o no.

P - Cuando pones el nombre a tu hijo, de un amigo que tú no te llevas bien ¿Qué pasa?

R - ¿Qué tenemos que contestarle?. Todo es posible.

Cuando tú pones el nombre a tu hijo de una persona que ya ha muerto, tu hijo es ya un yacente.

Cuando se hace el árbol, dos rayas es matrimonio, una raya vertical es separación y dos rayas es divorcio, es una nomenclatura internacional.

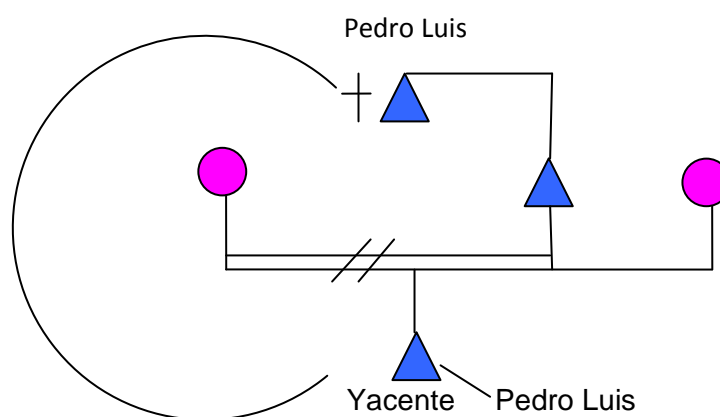

Un hermano de mi marido se llamaba Pedro Luis, que está muerto y mi marido tiene un hijo, que no se llevan nada bien, y también se llama Pedro Luis, él es yacente de Pedro Luis, esto no lo puedes reparar, pero ya lo veremos con el yacente, que hay una terapéutica especial para este tema.

En este árbol os he dicho que algunas veces se toma el nombre que existe ya en el árbol, Pedro Luis, está en relación directa con el tío que no ha conocido nunca, algunas veces miráis en el árbol y veis que estáis vinculado a la tía y cogéis el rotulador y marcáis, porque no ha ce falta reflexionar, es obvio, es que al final cuando te das cuenta que hay mucho del mismo color, por lo tanto es eso.

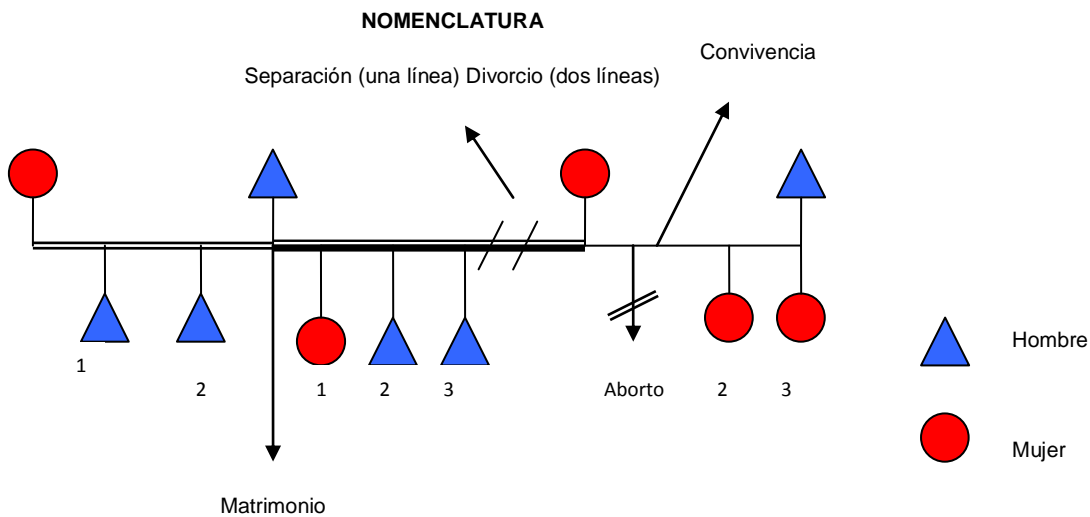

Me llamo Herminia y quiero hacer una pregunta, tú has hablado de la línea directa, madre, padre, en mi caso, a mi me pusieron Herminia, y llevo un nombre que no es de la familia, y yo me he cuestionado sobre esto, y sé que hay una historia detrás de mi nombre, cuando mi madre se iba a casar, quién tenía que ser la madrina de boda, había salido con el hermano de mi abuelo, y no pudo ser la madrina.

R - Aquí hay un business, tú eres la detectora con la persona del nombre, no con todo el mogollón que hay alrededor. Pero el problema no está alrededor de Herminia, está alrededor de Carmen. El motivo de la consulta es mi vida no está clara, mi historia familiar no está clara y mi vida profesional, mi vida amorosa, clarificar, clarificar, por lo tanto para entender hay que marcarlo todo bien.

La cosa más importante de los nombres, es quién ha dado el nombre y por qué, esta es la clave. Yo ya sé, cuando se escogen los nombres, yo no he escogido los nombres de mis 4 hijos, pero he participado, cuando tú dice no a un nombre, no es grave, siempre se dice hemos escogido, no he escogido, a menudo es la madre quien escoger el nombre, y dice al padre, este nombre va bien, y él dice si va bien. Pero a menudo el nombre se ha impuesto y tengo varias historias en relación a esto.

Tengo una mujer que viene por desordenes amorosos, no encuentra el hombre adecuado, etc. pero ella tiene un nombre, es el nombre de la amante del padre, es el padre quién ha impuesto este nombre, porque lleva una

doble vida con esta mujer y él ha impuesto su nombre, tú entiendes por qué está en un estado de desordenes amorosos, porque no está nada claro, entiendes Herminia.

Quién ha dado el nombre y por qué, esta es la clave, en el caso de Pedro Luis, es el abuelo o la abuela, que le han impuesto el nombre, pero no es él, o bien él se ha dicho mis padres están sufriendo por la pérdida de mi hermano, por lo tanto, le voy a poner el nombre de mi hermano, es para aliviar el sufrimiento de los abuelos, y él que va a hacer va a ser un yacente, está aquí para aliviar a la familia, por lo tanto va a ser alguien para ayudar a la familia, y aquí tenéis el programa de las monjas o de un cura, o alguien quien se está entregando a los demás altruista.

S - Pedro Luis ha tenido problemas

R - Hay un duelo que no se ha hecho a nivel del padre, y Pedro Luis está ligado a esto, es el trabajo que pertenece al padre ¿Qué edad tiene?

S - 27 años

R - Tienen trabajo duro los dos.

P - En los árboles genealógicos que no hay nombres compuestos, y uno de los descendentes tiene un nombre compuesto, ¿qué nombre prevalece?

R La respuesta, tenéis la respuesta.

Os cuento otra cosa, aquí tenemos un árbol, en esta familia hay una norma, el primer chico de la generación, debe llamarse Christian, es la norma, que viene de la abuela, el se llama Christian, tiene un hijo número 1, que también se llama Christian, pero el problema es que muere, y el segundo hijo cuando tiene uno hijo, la abuela le impone que se llame Christina, pero la madre no quiere, lleva el nombre de un muerto, y no lo siente así, ¿qué han hecho?, en el registro civil lo han declarado Pablo, pero lo llaman Christian, pero está registrado como Pablo, pero él no lo sabe, en el paso de primaria a secundaria, necesita un certificado, por tanto van al Ayuntamiento, a buscar el certificado para empezar secundaria, empiezan a buscar por Christian, y no lo encuentra, dice no existe, pero es imposible ¿Qué pasa? y encuentra entonces Pablo, con la misma fecha de nacimiento, y le dice solo tengo esto, y es aquí cuando toma conocimiento de que se llama Pablo, y esto le ha permitido mejorar su patología de hemiplejía, no lo ha curado, pero lo ha mejorado, porque era mitad Christian y mitad Pablo, y hemos encontrado entonces otra forma de yacente que es el medio yacente, porque una mitad es la persona muerta y la otra mitad soy yo, siempre andaba así de lado, arrastrando un lado, y siempre hablaba de su lado muerto, y cuando le he dicho que estaba de reemplazo del Christian muerto, su mano empezó a golpear, entonces analizar el número de operaciones neurológicas que su cerebro tuvo que hacer, porque su mano estaba muerta y empezó a moverse fuertemente, se puso activa, millones y millones de conexiones neurológicas que le han permitido hacer el movimiento. Era hemipléjico, no podía mover el lado, y hoy en día ha mejorado mucho se ha inscrito a un club que hacen montañismo, no escaladas, de paseo, y anda mucho, y hace 10, 15 km, cada fin de semana y camina a la misma velocidad que los demás, pero no se ha recuperado completamente.

Nunca os voy a mentir sobre los casos médicos, no tengo derecho a mentir sobre los resultados, porque si no os marcharéis con... entonces no os puedo decir que se curó, pero ha mejorado, en mi opinión cortó la memoria para sus hijos, porque hay una realidad, si hay secuelas y no podemos hacernos con ella, si tenéis una parte del cerebro que está atrofiada, para recuperarla es muy difícil, era una descarga esto de la mano, no fue una curación completa de la motricidad.

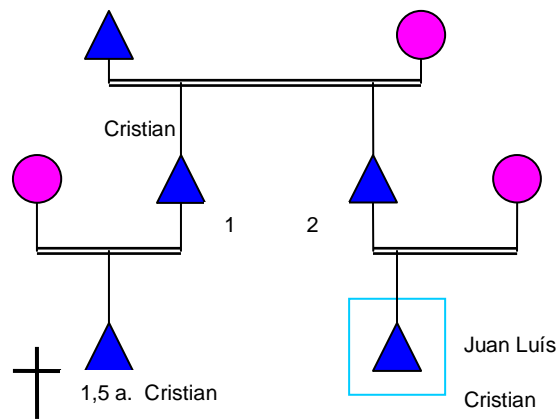

Entonces os estoy hablando aquí de los nombres que existen en el árbol genealógico, después hay nombres que son significantes simbólicamente, por ejemplo, Natividad, por lo tanto cuando tienen un nombre así tenéis que ir a buscar algo que ocurrió en el nacimiento, en Francia tenemos Natalia, Natalia es Natividad, vamos a ver abortos, partos difíciles, muertos en parto, cosas que tienen que ver con problemas de nacimiento, no conozco bien el español, pero seguro que tenéis nombres que son significativos de algún acontecimiento, Encarnación, por ejemplo, Inmaculada, y siempre digo que algún día tendremos que hacer un trabajo sobre los nombres españoles, Dolores, Asunción, Pilar, los hombres igual, os toca hacer el trabajo aquí en España.

Y la tercera categoría de nombres, lo veremos más en detalle cuando veamos el Gisant, los nombres con una temática particular, los nombres que terminan en "el", son ángeles, Ángel, Miguel, Rafael, cada vez que hay un "el" detrás significa un ángel, y los ángeles son los intermediarios entre el cielo y la tierra, y esto ya lo veremos con detalle en el Síndrome del Gisant, mañana y pasado.

Cada vez que tenéis un nombre, que es un poco especial, que significa alguna cosa, no siempre, pero puede, puede haber algo detrás, pero simplemente quiero deciros que esto no tiene que llevaros al mosqueo, no quiere decir que se llama Ángel y ya es un yacente, necesito más pruebas, solo es una pista, una guía, hay estadísticas, para daros un ejemplo, Renato, viene de Renatus, y precisamente Renatus es el nombre que se venía a dar detrás de un niño muerto. Renatus en la antigüedad era esto, por lo tanto una persona que se llame Renatus, Renato, René o Renata, puede que haya un yacente, los nombres son incontestables, es que pones en duda tu nombre. No. Si lo pone en duda tiene que ir al psiquiatra, por lo tanto no podemos jugárnosla con el nombre, te lo han dado, te lo han atribuido.

Les voy a contar la consulta más corta de mi carrera, normalmente me tomo una hora, es una señora que viene, y es formadora de biodescodificación, pero le han dicho que me viniera a ver porque le han dicho que soy un especialista del árbol genealógico, y quiere explorar su árbol, ok, nombre, apellido, tiene otros nombres, me dice Margarita, balbuceando, le digo no me entero, y de repente tuvo una angustia, se ha levantado y se ha ido, sin pagar a demás, dos minutos, y me acuerdo trabaja en casa, entro en la terraza, allí delante en la cocina, me enciendo un cigarro y me pregunto ¿qué ha podido pasar aquí? había previsto una hora, ¿qué significa?. Cuando dijo Margarita, seguro que había un business, está claro, esto le ha destapado una angustia enorme que no ha podido gestionar en el instante y una manera de salirse de la angustia es la huida, espero por ella, que habrá podido reflexionar sobre esto, y como ya no puede venir a verme porque me debe una consulta, espero que haya ido a ver a alguien más para poder trabajarlo. Es un signo, una señal, de que hay algo, su abuela materna se llamaba Margarita.

Ahora, lo más importante, puede que lo más importante, son las fechas, porque es muy importante lo de las fechas, porque es incuestionable, no es cuestionado, estamos en psiquiatría si dudamos, para mí las fechas de nacimiento y las otras, son para mí las más importante, porque seguramente lo que hay aquí, hay gente que ha nacido una fecha, un mes determinado, que será el mismo que estará su padre o de su madre. ¿Quién hay aquí?

Eres doble con tu madre por la fecha de nacimiento, puedes ser doble, por el nombre, puedes serlo por la patología, aquí soy doble por la fecha de nacimiento. En el transgeneracional no tenemos cuenta el año, porque funcionamos con la fecha y el mes, de acuerdo.

Hay unos desfases que se pueden aceptar, a nivel estadístico, nos daremos un margen, en genealogía clásica, trabajamos con lo que llamamos los ejes mensuales, esto significa, que si yo he nacido en Enero, estoy vinculado a toda la gente que ha nacido en Enero, esto son normas pero yo lo cambio, en Enero tenemos 31 días, por lo tanto estoy intentando una diferencia aceptable, 15 días es demasiado, el mismo día es bastante difícil encontrarse dos personas el mismo día, por ejemplo yo he nacido el 28 de diciembre, y mi madre nació el 29, yo creo que podemos decir que es lo mismo, y es decir, que a fuerza de trabajar, he encontrado el mejor margen posible, y el margen que se puede aceptar son 7 días, he nacido por lo tanto el 15 de enero y voy a buscar en el árbol genealógico, a todas las personas que ha nacido en el mes de enero, 7 días antes del 15 y 7 días después, mi hijo nació el día 20, por lo tanto mi hijo es mi doble, porque está muy cerca, y yo me he dado cuenta que 7 días antes y 7 días después a nivel inconsciente es aceptable, hay alguien aquí que se encuentre en este caso,.

No se oyen las preguntas.

El padre ha nacido el 4 de marzo y padre murió el 4 de marzo, esto lo veremos más adelante, por lo tanto cogéis el rotulador, al principio os vais a equivocar, pero cuanto más trabajéis, más de prisa iréis.

P - Su hija nació el 14 de marzo, pero su registro civil es el 14 de marzo, pero se han equivocado, su madre la ha escondido y no lo ha registrado.

R - esto es business por lo tanto esto no entra en este marco.

El error que no debemos cometer, por ejemplo yo he nacido el 28 de Diciembre, pero si mi hijo ha nacido el 4 de Enero, esto funciona, él es mi doble, el error que yo he cometido muchas veces, cuando las personas me decían que ha nacido a final de mes o a principio de mes, yo me digo, para no equivocarme, he nacido finales de diciembre principio de Enero, el error que se puede cometer es cuando estamos situados a final de mes o a principio de mes, porque podemos estar vinculados a una persona de otro mes, por lo tanto es muy simple lo de la fecha de nacimiento. Tenemos que estar de acuerdo, y hay una cuestión y yo siempre digo que hay 10 días de diferencia, por tanto

Entre 0-7 días, yo certifico que sois el doble de..

Entre 7 y 10 días propongo que sea la persona quien decida sí o no, en función a lo que siente.

Por lo tanto este es el margen que nos podemos conceder para poder estudiar las fechas.

¿Qué significa el doble de alguien?

R - Qué estás involucrado en su historia, toda su historia, tanto sea positiva o negativa, toda su historia, Si tú estás enferma y yo voy a ir a buscar la persona que tú eres doble, yo le pregunto, ¿cuál es tu drama?, y puede que tu enfermedad tenga algo que ver con este drama, entiendes. Es el medio para averiguar el origen de esta memoria, y simplemente os vais a dar cuenta que el estudio de las fechas, es la más rápida para encontrarla, esto es en base a la experiencia.

Ahora, vamos a tomar la **fecha de concepción**, aquí tenéis el esquema de los meses, os voy a decir para ir más de prisa, si yo he nacido en enero, he sido concebido cuantos meses antes, 9, bravo, ahora hacemos lo clásico, luego haremos las deserciones, bueno, estáis de acuerdo 9 meses en una hembra humana, luego veremos los casos particulares, si he nacido en Enero he sido concebido en Abril, si he nacido en Abril, he sido concebido en Julio, y si he nacido en Julio he sido concebido en Octubre, si he nacido en Octubre, he sido concebido en Enero, por lo tanto este esquema lo tenemos que conocer de memoria, porque el paciente os dará la fecha de nacimiento y enseguida sabréis la fecha de concepción.

1	2	3	
4	5	6	Meses del año
7	8	9	7 días antes
10	11	12	7 días después

He nacido el 5 de Enero pero mi abuelo nació el 17 de abril, soy el doble de mi abuelo, por la fecha de concepción, es simple, esto es cuando son 9 meses, pero casos particulares que el embarazo ha durado 8 meses ó 7 meses, analizáis, con la misma información, ¿está claro, esto?. ¿Quién se encuentra vinculada a otra persona por la fecha concepción?

P - Con su abuela, su concepción es la fecha de nacimiento de su abuela, 2 de julio y mi abuela el 10 de octubre,  
R - está más allá de los 7 días acordados, pero será ella quién decide si está vinculada a ella o no, no va a reflexionarlo, lo va a sentir, no hay que reflexionarlo, va a sentirlo, ella decide, si hay que explorar su historia, voy a ir a buscar la historia de la abuela, tanto los lados positivos como los negativos, pero además si tiene el mismo nombre, tiene dos puntos en el H.P. y estamos seguros de que es ella.

P - Es al revés 10 de Julio, 2 de Octubre.

R - Misma fecha de nacimiento de mi padre y fecha de concepción de su madre.

P - Fecha de nacimiento.

R 28 de Enero.

S - Es final de mes, cuidado.

R - 25 de Enero, 30 de abril.

S - Tengo respuesta para todo, eres el doble de tu padre por la fecha de nacimiento y es el doble de su madre con la fecha de concepción, y aquí tenemos gemelos simbólicos. La fecha de nacimiento se corresponde con la fecha de concepción, esto lo veremos con los desordenes amorosos, Pero para ti, eres el doble de tu padre y a la vez de tu madre.

R - Mal rollo



S - Habéis visto la respuesta, si dice que mal rollo, aquí hay business. La mayoría de la gente estaría feliz, contenta, pero tú dices, mal rollo, por lo tanto, business. No conozco que tipo de business es esto, hay que indagar, por lo tanto lo que hay que hacer es ir arriba.

Lo tenéis bien esto de la fecha de concepción.

Ahora tenemos **la fecha de defunción**. Como por ejemplo el caso de Pedro Luis, si su fecha de nacimiento, o su fecha de defunción se corresponde con el de otra persona, sois el yacente si no la habéis conocido, puesto que el yacente se ha concebido para reparar, por lo que el yacente no lo ha conocido nunca, pero hay algunos casos, lo hemos visto anteriormente, alguien dijo murió el día de mi cumpleaños. El abuelo murió el 4 de marzo, y el hijo nace el 3 de marzo, el padre es del 4 de marzo, ¿Qué año? En el 67 y ¿tú marido cuando nació? el 57 y ¿tu hijo? , en el 94, Por lo tanto ha conocido a su padre, durante 4 años, cuando una persona muere el día de cumpleaños de otra persona, le dice inconscientemente eres tú el responsable, eres el heredero universal, es decir que muere este mismo día para decirle a ti te entrego el relevo.

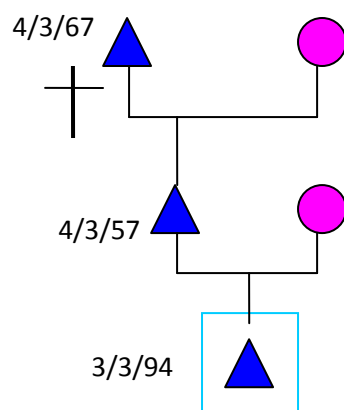

Os voy a contar una historia magnífica, una que ya conocen es la de Elvis Presley ¿Cuándo murió? El 17 de agosto del 1967, ¿Cuándo murió su madre?. Nadie lo sabe el 14 de agosto del 1958. Mi hipótesis, que la historia de Elvis con su madre era muy fuerte, y él cuando murió ha escogido entre comillas, alrededor de la defunción de su madre, para juntarse con ella, lo veis, yo he tomado conciencia de ello en Agosto del año 2000, y luego me he encontrado con casos clínicos como este, por lo tanto os voy a contar ahora y le he llamado

Sr. grandes cojones, porque es muy grande, es muy alto, practica moto, y estaba animando un seminario de psicología, y yo había presentado todo mi trabajo sobre las fechas, y durante el descanso el Sr. grandullón, estábamos un grupo de 5 ó 6, y me dice que hay algo que le está molestando mucho, me dice, mi abuela que adoro profundamente, murió el mismo día que mi cumpleaños y hace 10 años de ello, y hace 10 años que no me encuentro bien, siempre estoy pensando en ella, y creo que no es muy agradable la jugada que me ha hecho, me está estropeando todos mis cumpleaños, y me pregunta ¿qué significa esto?. Yo me lo miro así, y le digo grandullón, no te das cuenta que era el último regalo que te podía hacer, para decirle a todo el mundo, que te ha escogido como heredero universal, y ¿qué paso?, se desmayó, se puso a llorar como un niño pequeño, y aquí es donde entendió que era un regalo muy bonito en lugar de ser una molestia, y yo me he encontrado varios casos así, son raros, pero a menudo nos encontramos con eso, por lo tanto para ti, es él que va a heredar de la memoria el padre y él, a su vez, para honrarlo hace un niño que está vinculado al abuelo, y es así como ocurren las reparaciones, ¿lo veis? las reparaciones a través de los niños, reparamos con los niños.

Así que en resumen el regalo de cumpleaños del padre, es el regalo en relación a la defunción del abuelo. Si lo veis en negativo, este es vuestro problema, yo lo veo más bien como un regalo, es una prueba de amor, y eso lo

cambia todo, y estamos más perdonados, en lugar de echarse la culpa yo voy hacer una pregunta discreta. Cuando te acostaste con tu marido para fabricar al niño ¿pensaste en todo esto? No. Claro que no, es totalmente inconsciente. Porque nuestro inconsciente sabe que para que un niño nazca el 4 de Marzo, tenemos que hacer el amor sobre el 4 de Junio, veis como está todo esto programado, porque si se equivoca de unos días, no puede escoger este momento para nacer, está todo esto programado, y tiene que programar la lívido del hombre, esto no hay ningún problema, se hace solito, pero también hay que coincidir con la ovulación de la mujer, porque el hombre está preparado 24 hrs sobre 24, pero la ovulación de la mujer, es un momento muy preciso.

L - Lo estuvimos intentando muchos meses antes.

R - Tenía que nacer este día. Por eso las fechas son tan importantes.

Tenéis aquí el ejemplo que no podía quedar en estado desde hacía meses, pero tenías que estar en estado para principios de Junio, por tanto todo lo que se hizo antes era un entrenamiento, para estar a punto para el gran día, el gran día de la reparación. Ok. ¿lo veis, como está programado todo esto?.

Hoy en día quien calcula cuando va a tener un hijo. Nadie. Excepto gente de la educación nacional. Porque se lo combinan con las vacaciones, los permisos, la mayoría de la gente, lo hace así al azar, pero es el inconsciente que decide. y esto es lo que me impactó, es lo que me apabulló, si, porque cuando estás trabajando con esto te das cuenta de que todo está escrito en el inconsciente y se hace solo, es por eso que es tan fuerte, y yo llegué a la conclusión siguiente:

Las fechas de concepción, de nacimiento, de fallecimiento, es la materialización del inconsciente del cuerpo. Por lo tanto cuanto más inconsciente, mas en relación está con los dramas familiares, por lo tanto es una de las claves en la búsqueda de las memorias. ¿Alguna pregunta?

P - Sobre los 7 días, ¿también es para las otras fechas?

R - Los 7 días cubren todas las fechas, pero los días de fallecimiento, a menudo es el día exacto.

Ahora vamos a hacer las fechas de boda. ¿Quién está en este caso? Por ejemplo una fecha de nacimiento con una fecha de boda.

P - No coincide con la fecha de mis padres.

R - La pregunta que se hace ¿fue una buena boda? ¿Fue un buen casamiento?. Si es un buen matrimonio, estáis vinculados a un buen matrimonio, una buena boda, y si es un mal matrimonio, pues es lo mismos estáis vinculados a un mal matrimonio.

Y hay que ver también lo que está ocurriendo con vuestra boda, el matrimonio es un acontecimiento con el tiempo.

Y ahora les voy a contar un ejemplo, que se desbloqueó, gracias a la fecha de la boda.

Esta Sra. viene a mí con una enfermedad muy particular, un exceso de plaquetas, generalmente se está alrededor de 400/500 mil y ella tiene 1, 2 millón, por lo tanto a cada momento, puede hacer lo que se llama una agregación y puede hacer en cualquier momento un infarto, hay demasiadas plaquetas, sabéis la pasta de los creps, tiene agua y harina, cuando ponen demasiado agua, la crepe, no se aguanta y cuando pones demasiada harina hace grumos, aquí es lo mismo, hay demasiada harina, demasiados grumos, que van a taponar las arterias, por lo tanto yo me he hecho la siguiente pregunta ¿para qué sirve esta enfermedad?. He buscado, buscado y no he encontrado nada. Cuando le he hecho el árbol, con la fecha de nacimiento, escondía la fecha de

la boda aquí arriba, y le he preguntado ¿qué pasa aquí arriba?.. Y dice uuh esto fue un escándalo, ¿por qué? Porque él es protestante y ella era católica, y cuando tomamos marido, tomamos su religión, por lo que ella tuvo que convertirse al protestantismo, para poderse casar, por lo tanto él es protestante pero aquí son católicos, y arriba son católicos y protestantes, y la fecha de nacimiento, y la fecha de la boda es el 24 de agosto, y ¿sabéis que es el día 24 de agosto? Es San Bartolomé, fue la masacre de los protestantes en Francia, habéis visto la película la reina Margot? es la San Bartolomé, es decir que durante la noche de San Bartolomé, los católicos se cargaron a los protestantes, por lo tanto, cuando los mataron, los sacrificaron, habían como unos ríos de sangre en el sendero y todos los protestantes está marcado en su inconsciente colectivo por San Bartolomé, y para parar una hemorragia importante ¿qué hacemos?, taponamos. Se bajó de 1.200.000 a 800.000, pero como era plurifactorial, hemos trabajado sobre otros elementos de su historia para bajarnos a 600.000 y esto ya es aceptable, pero por encima de 800.000 era un riesgo de grumos. Y ella ¿qué religión tiene? es budista.

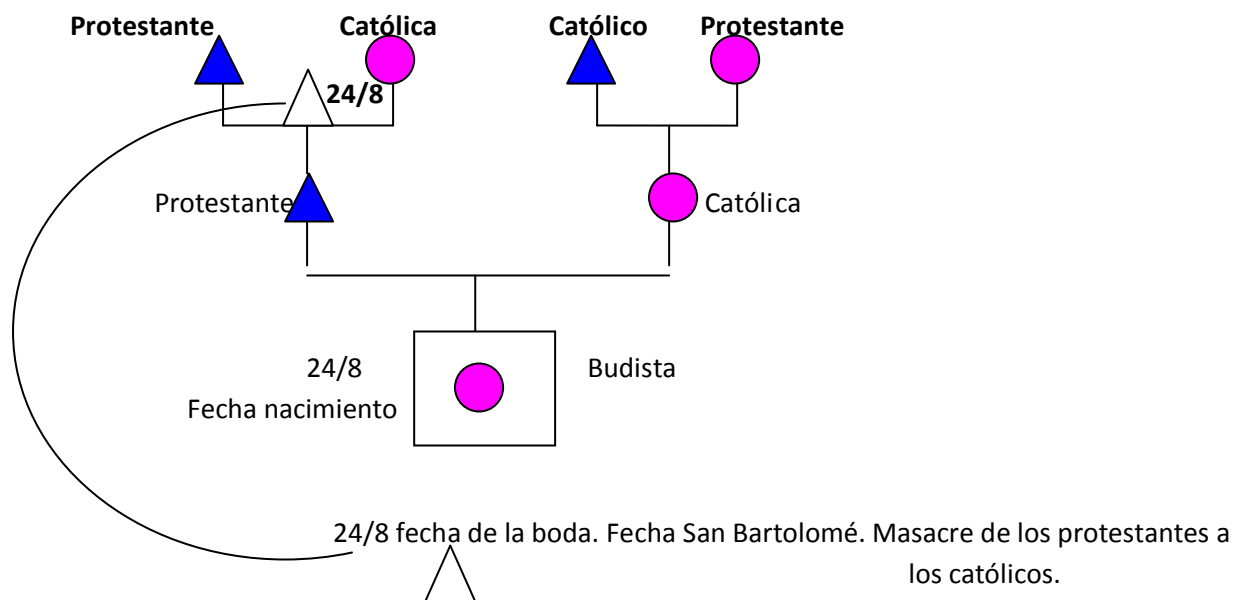

Está apoyando financieramente a los niños de Ramsala, cuando vas a su casa tiene el retrato del Dalai Lama, no puede escoger entre católicos y protestantes, el budismo es fantástico, porque todos están aceptados, e hizo una mejoración importante de su enfermedad que está considerada de incurable, y aquí fue la fecha de boda que me dio la llave, por lo tanto aquí en España, tendréis que ir a buscar acontecimientos relacionados con los árabes, ¿hay una fecha oficial de cuando se fueron los árabes?. En septiembre de 1492, Puede que aquí haya mucha gente que esté enfocada sobre esta fecha particular. Es el trabajo que tendréis que hacer con ayuda del inconsciente español, por ejemplo en España, imagino que hay muchos yacientes, con relación a la guerra civil, estoy convencido de ello, hay muchos jóvenes que han sido arrestados, torturados, fusilados pues imagino que aquí hay unos dramas familiares y nacionales y de golpe ya estáis reparando inconscientemente, vosotros que habéis nacido justo después de la guerra civil, puede que seáis unos niños de reparación, como es plurifactorial, puede que sean factores de la guerra civil, por ejemplo, digo yo, no me extrañaría para muchas personas, no para todos, pero para ciertos.

Aquí tenemos el santoral, algunas veces es un poco especial, yo he nacido el 29 de Septiembre, yo estoy relacionado con un Miguel, porque este día en San Miguel, hay algún Miguel en el árbol, por ejemplo, tomamos un árbol, ha nacido el 29/9, voy a buscar toda la gente que ha nacido alrededor de esta fecha, que ha sido

concebida alrededor de esta fecha, el 29/6, o bien la gente que nació el día 29 de Junio, puesto que han sido concebidos el 29 de septiembre, pero si no encuentro, yo sé que el día 29/9 en San Miguel, esto está vinculado por el santoral, ¿lo entendéis?. Es más sutil. La única sutileza que resalta es que no debemos equivocarnos en el día, aquí es el día preciso, porque el día siguiente ya no es San Miguel, ya es otro santo, por esto es muy, muy preciso.

Por ejemplo una persona ha venido porque su hijo se suicidó y nadie entendía por qué se había suicidado, y se colgó, y su madre ha llevado 15 años el duelo, y vino a verme porque pensó que había algo alrededor de esto, no me acuerdo de la fecha, pero se suicidó un día particular, y el santo de este día correspondía al nombre de un tío abuelo, que él murió asfixiado, y ese era el drama familiar, porque es en el vino, tiene unas cubas enormes, y estas cubas hay que limpiarlas con ácido y siempre hay que hacerlo en pareja, porque es muy tóxico y él se fue solo, y los vapores del ácido no se dio cuenta y se asfixió, este es el drama, murió a los 25 años. Y él se suicidó ¿a qué edad? A los 25 años el día del santo de su tío. Y esto permitió a la madre de entender, porque el hijo se había suicidado, porque tenía la memoria de este acontecimiento, es dramático claro, pero para mí es la misma interpretación que en el caso de una enfermedad, es lo mismo para mí, es un comportamiento muy especial que lo lleva al suicidio, pero para mí es como una enfermedad es un desajuste comportamental, esto no ha hecho volver al hijo pero al menos ha ayudado a la madre, y el dolor de la madre disminuyó porque entendió, y esto es lo que podemos hacer con esto

Y si resumo todo el capítulo del estado civil, diré que para mí es lo más importante, es lo primero que hago cuando construyo un árbol, miro las fechas, y por eso digo que va muy de prisa con el rotulado por lo tanto los nombres y las fechas son incuestionables e incuestionados, ¿Tenéis preguntas?

P -Has hablado de la inconsciencia colectiva española y de la guerra civil, pero hoy en día hay hechos como el 11-S que es un atentado que murió mucha gente y esto forma parte del inconsciente colectivo internacional, cuando buscando relaciones no debemos solo basarnos en buscar el inconsciente nacional, o debemos ir a buscarlo más lejos.

R - Todo es posible. De forma general el inconsciente colectivo del país es mucho más fuerte que lo que puede ser el inconsciente general, porque toca más cerca, ¿Quién no está vinculado con la guerra civil, tanto del nivel republicano como del otro lado? ¿Quién no está tocado por esto, en España?, Buscar en la memoria familiar o los padres, quizás están muy cerca, ha habido muchos, millares de muertos ¿Cuántos muertos habéis tenido en la guerra civil? Por ejemplo en la 1ª guerra mundial, 20 millones de muertos, la 2ª guerra mundial ¿sabéis cuántos muertos en Rusia? 20 Millones de muertos solo de rusos que murieron, hay que reparar todo esto, esto se hace inconscientemente, porque el inconsciente colectivo es el inconsciente de varios individuos, por lo tanto vosotros habéis sido golpeados el día 11 de Marzo hacéis el vínculo 11 de Marzo, 11 de Septiembre, hay gente que han sido golpeados por estos acontecimiento, por lo tanto hay que repararlo, imaginad que la guerra civil es mucho más fuerte que el 11 de Marzo, a nivel de la memoria colectiva. Y puede que una parte de vosotros, y yo de esto estoy muy seguro, seguro, que la mayoría de la gente está tocado por un factor solo, no todos los factores, para ciertas patologías, puede estar con la historia colectiva española, porque para una familia en particular, ha podido ser un drama, un drama nacional, pero que será vivido a nivel familiar, con torturas, muertes, desapariciones, y puede que nosotros estemos reparando esto hoy en día, y para una guerra se suele decir que se necesitan de 4 a 5 generaciones para metabolizarla, puesto que ya hemos visto que esto toca a sus padres y toca también a su abuelos, hoy, por lo tanto estáis todavía en el círculo del seísmo, y para su hijos será menos fuerte y para sus nietos menos y menos fuerte, a nivel del impacto emocional, estoy seguro que en España, hay todavía abuelos que no se permiten hablar de esto, porque fue muy duro y esto se quedará fijo en el clan.

Y así vamos a termina hoy con esto, con el aspecto del Hit Parade, **son las semejanzas**, hay 3 tipos diferentes de semejanzas y lo primero de ello es el **parecido físico**, es la frase que oigo constantemente, la foto del abuelo, cuando tenía 3 años y mi hijo tiene 3 años y son los mismo, iguales, por lo tanto estos dos están vinculados por el parecido físico, también es un aspecto físico, por ejemplo, está tan alto como su tío como un espárrago, por lo tanto son el doble por la apariencia física, por el color de los ojos, un tic, también puede ser **una semejanza por la actividad**, tiene la misma profesión, puede ser aficionado al fútbol como su padre, pero aquí en Barcelona ya se sabe que el fútbol es muy importante, él tiene el mismo fanatismo tiene la misma memoria, las mismas pasiones, el mismo hobby, por lo tanto yo estoy vinculada a esta persona por esta afinidad y para terminar os contaré una historia de locos.

He visto una chica joven de 22 años estudiante en psicología y viene a verme porque está embarazada y no entiende todavía cómo ha podido caer embarazada, y está haciendo estudios de psicología y me dice , ya sabe como lo hizo esto, pero, pero se pregunta porque me he acostado con este, es un idiota, un inútil, porque lo conozco de toda la vida y porque he hecho esto, y os dais cuenta aquí del problema que tenía que resolver, y ya a dar a luz, ¿debo declarar que el idiota este es su padre? esta era su pregunta, ya veis el tipo de consulta que os vienen hacer, aquí hay business y voy a mirar a nivel del árbol y ya me cuenta como ocurrió ya sabéis que hay pandillas en los pueblos, y esto es un pueblo del Sur de Francia, hay fiestas que duran 4 ó 5 días, hay música todo el rato y toda la gente va tocados del ala, beben, yo tengo dos hijos mayores ya, y yo los veía durante la fiesta, tienen un collar, una botella que cuelga ay dentro hay pastiss, es una botella de agua, pero dentro han puesto pastiss, están borrachos de la noche a la mañana durante 4 días, esto es la fiesta, además no duermen en casa, tienen un rinconcito particular en la campiña, en el campo ponen tiendas o bien en una masía y una noche, ella se había emborrachado y el otro tío también y durmieron uno al lado del otro e inconscientemente, el tío estaba borracho y como un autómatas se ha puesto encima y ha jugado al scrabel, es mi pudor, no puedo expresarlo, hay aquí grabaciones, y ella ha consentido se ha dejado hacer, se han dormido después, pero ella se ha quedado embarazada, y se pregunta ¿por qué me he acostado con él, si no lo puedo tragar? desde siempre, desde siempre, porque son del mismo pueblo y aquí está la pregunta, y la llave es el árbol, y entonces dio luz a una niña, la llave cual es. Me dice ella, cada vez que voy al pueblo, todo el mundo se piensa que soy mi abuela, pequeñita, morena, con el pelo corto, con los ojos azules muy oscuros, mismo carácter, misma sonrisa, por tanto cuando los abuelos del pueblo ven a la niña, tienen la impresión de ver a la abuela, por lo tanto ella está vinculada a nivel del parecido de la abuela. ¿Cuál es su drama?

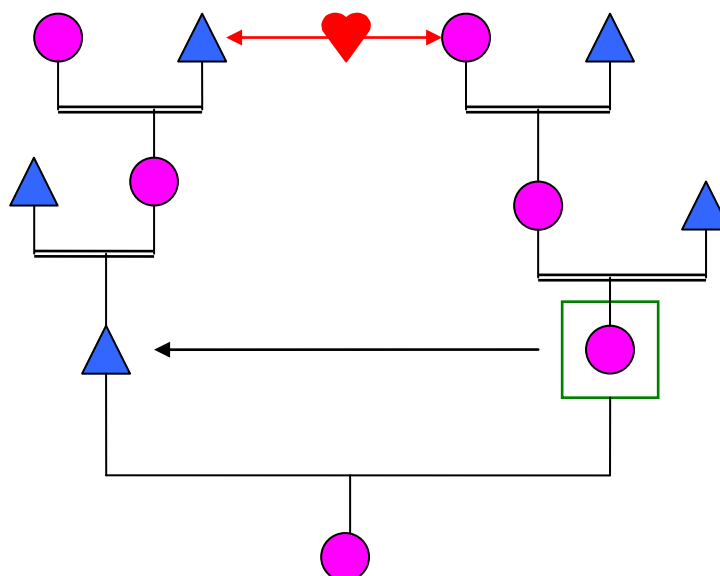

Los dos se habían enamorado, pero no habían podido casarse por un problema de herencia de tierras, el padre de él, lo ha forzado a ella a casarse con el otro, y por lo tanto ellos, lo han soñado y ellos los han materializado, es como la publicidad esta de Sony, lo he soñado, lo he hecho, arriba han querido casar y no han podido y los nietos lo han hecho, y lo que ha sido bueno, es que ella se ha dado cuenta del por qué y de golpe ha aceptado que la niña fuera reconocida por el padre, aquí hay algo muy importante, porque la niña no es responsable de este acontecimiento y para que la niña pueda desarrollarse con normalidad, tiene necesidad de saber enseguida quién es su padre aunque no lo vea todos los días, está en su derecho de saber quién es su padre, porque si ella no se lo dice, desarrollará una programación de enfermedad, de secreto o bien de sexualidad, en programación de amor imposible, aquí tenéis donde nos puede llevar el transgeneracional, aquí el punto importante, no eran las fechas, no era el santoral, no era un patología, era la semejanza, por eso esto puede ser un punto importante para ciertas personas, mañana seguiremos con los otros puntos. ¿Tenéis alguna pregunta? Todo va bien.

P. Una historia de amor de unos ancestros puede después materializarse su historia después en un ser sus consecuencias ¿esto es posible?

R - Todo es posible. Lo ha explicado, entonces cuál es tu pregunta

P - Quiere decir que no es la misma pasión la de los abuelos, que la de los nietos.

R - Aquí tú estás apareciendo con tu mental, aquí no tienes que intentar entenderlo, hay esta historia, yo no la he inventado, y esta historia nos ha ayudado a deshacer el nudo de una problemática, sin entrar. Lo llevamos a la conciencia.

Hasta mañana.

Día 7-4-2010

Hay alguna pregunta de ayer. ¿Lo habéis comprendido todo? No hay preguntas pues. Ok.

Vamos hacer el programa.

Un pequeño capítulo son **los padrinos y las madrinas**. Mi experiencia, la mayor parte del tiempo no lo tenemos en cuenta, pero para ciertas personas, supone una ayuda muy importante, por ejemplo, las fechas y el nombre es para todo el mundo, el padrino y la madrina es para ciertas personas.

¿Para qué sirven los padrinos? Para sustituir a los padres cuando mueren, cuando no están aquí. Teóricamente tenéis todos unos padrinos y madrinas. Para algunos de vosotros, la historia de la madrina y del padrino es interesante para ti, por lo que te concierne. Si sentís que esto es muy fuerte, si lo sentís así, tenéis que ir a la historia del padrino y la madrina, y la comparáis con vuestra historia personal, no es muy frecuente, pero puede que sean historias muy importantes esta historia para ti, ¿hay algún ejemplo aquí de unión son los padrinos.?

Yo con mi madrina. Puedes explicarlo.

G- Tengo el mismo nombre. S- Ya hay dos puntos del H.P., Es la madrina y se llaman igual. ¿Las fechas tienen algo que ver? G -Sí - S - Tres puntos. Con esos tres puntos estoy convencido que su historia es muy importante para ella, son muy importantes estos tres puntos - G Nos entendemos muy bien S - Eres el doble de tu madrina, el nombre, la fecha y tu madrina G - Es una tía. S - ¿es la tía maternal? G -No paternal. S ¿Cómo se llama? ¿Su fecha de nacimiento? G - 15 de marzo S - ¿Qué número? G - Es el cinco S - ¿Y tu padre? G - el 4 S -¿Y tus hermanos quiénes son? G - Yo soy la dos S - ¿Y la uno como se llama? G - Susana S - Ella es el número 1 y cuando nació G - el 1 de Mayo. S - Y luego vienes tú. ¿Cómo te llamas? Gloria ¿y tu fecha de nacimiento? 23

de marzo. Ya hay cuatro puntos. El nombre, la fecha, la madrina y el número, 2 y 5 están en afinidad. Yo hago un certificado, yo certifico que Gloria y la tía estás concernida por la historia de tu tía y en función de los motivos de tu consulta iríamos a buscar la historia de tu tía. De acuerdo. ¿Y en el físico os parecéis? No. S- Nunca se sabe.

### Padrinos y Madrinas

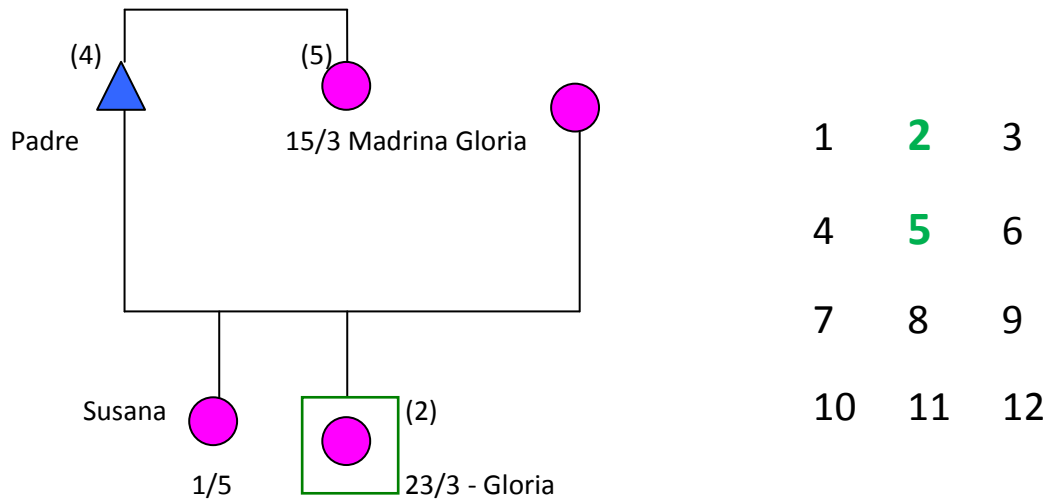

P - Doble es siempre afinidad o puede ser que no se lleven bien.

R - todo es posible.

La gran mayoría de las personas tienen solo un punto de vista, lo más lógico, es como soy el doble de mi tía, es que hay una gran afinidad con ella, esto es lo que tenemos en la cabeza, pero a veces puede ser al contrario. Nunca hay intermedio. O hay mucho amor, o hay rabia, odio, es muy limpio esto, no hay término medio.

P - Mi marido y mi hijo, son doble por fechas y están todo el día discutiendo,

R - Puede ser fusional, o echar chispas, hay electricidad.

Tú vienes a visitarme en consulta, y tengo un problema X o Y, y te pido explícame la vida de tu tía Gloria, es así de simple, cuando ves esto es muy rápido, el nombre, la fecha, 4 puntos son muchísimos, con uno ya selecciono, con la fecha por ejemplo, aquí hay 4 estoy totalmente seguro de ello.

P - Si tienen el nombre del padre y o de la madre ya es un punto.

S - Sí claro, todo tiene que tenerse en cuenta

P - En el árbol genealógico los dobles, ¿los vínculos solo se hacen con la misma familia? ¿La familia de sangre? ¿O puede haber vínculos con la familia de tu pareja? En tu experiencia ¿te encuentras mucho de esto?

S - En la familia de sangre está incluido todo el clan, ahí lo tiene todo, sin embargo, el vecino, el amigo, en principio, no, la gente aunque cercana pero no familiar, no, siempre es en la línea de sangre, porque la información viene en el cuerpo, en los cromosomas.

P - Yo creo que por nombre y por número que ocupo en la familia, pero creo que es con la madrina, que descubrí mi secreto familiar. Cuando yo era pequeña había un Sr. en la calle que me llamaba la pequeña del Joanet, y un día le digo a mi madre, este hombre que me llama por la calle y me dice hija del Joanet, no me gusta nada, yo soy igual que el papa. Era su padre real. Había un black. Y mi madre me contesta, calla, calla,. Entonces el abuelo paterno, el que no es real, tuvo un Alzheimer y cuando me veía a mí se ponía como una moto y quería pegarme.

S - Gracias por testimoniar, el secreto familiar que lo quería hacer más tarde, pero vamos hacerlo ahora.

El secreto familiar, cuando hay un secreto es difícil, es duro, saber exactamente lo que hay allí detrás, porque es un secreto, pues ahora se ha acabado, ahora descubrimos todos los secretos, solo hay que reflexionar un poco, os imagináis que os ponéis en la piel de alguien que quiere guardar un secreto, con todos los sujetos posible imaginables, ¿qué os lo que os gustaría guardar en secreto? ¿Qué queréis esconder?. Black.

Nº 1 - Es la **sexualidad**, es lo que queremos proteger más, hasta hoy en día, hoy no vamos pregonando tengo dos hijos por allí, uno por allá, tengo una amante aquí, otra allí, no lo pones en tu carnet de identidad, todo lo que concierne a la sexualidad, corresponde a la patología del secreto.

Segundo, **dinero**, herencias, quiebras, problemas de dinero entre hermanos, esto se esconde, si os pregunto ¿Cuánto ganáis?, no sé cómo es en España, pero en Francia nadie dice cuánto gana, en EE. UU. Te dicen hola, buenos días, gano un millón de dólares, son así los americanos, los latinos, no, te ganas bien la vida y que te den, nadie sabe cuánto ganas porque no lo vas diciendo, hasta los niños no lo dicen, porque si no nos lo van a pillar todo, son las dos cosas principales, por un lado la sexualidad y otra el dinero.

Y hace un tiempo atrás hay otros temas, todos los temas por lo que sentimos vergüenza, es decir, la gente que está loca, las personas con malas formaciones físicas, los niños trisómicos, antes en estos tiempo no eran bien vistos estos niños, se escondían, eso se guarda y no se dice, las enfermedades de transmisión sexual, sífilis, estoy hablando de otros tiempos, suicidios, cosas que tenemos vergüenza, que no queremos hablar que queremos esconder y todo esto es lo que llamamos la patología del secreto, si hay esto hoy en día os aconsejo trabajar todo esto, porque son elementos que se van condensando más y más en el árbol genealógico y pueden provocar enfermedad en otras generaciones.

Os voy a explicar una historia real.

Es una chica de 14 años, está en una silla de ruedas con una poliartritis reumatoide, completamente agarrotada y tiene 14 años y tiene un mal formación, os voy a dibujar la malformación a nivel de la mano, esta es su mano, desproporcionada, tiene el dedo mayor muy pequeño en relación a los otros dos, y nació así, está en silla de ruedas desde el nacimiento, ¿conocéis el significado de los dedos?

El dedo gordo es la madre. El índice el padre. El mayor, la sexualidad. El cuarto el compromiso, las alianzas, y el meñique, los secretos.

Ella nace con un problema de sexualidad, por lo tanto está por encima de ella, ha nacido con una malformación, el programa es familiar, de acuerdo, lo veis, todos los que nacen con una malformación, por supuesto viene del transgeneracional y del proyecto/sentido.



El padre está aquí con la niña, y le decimos hay un gran problema de sexualidad por encima en otra generación, y el padre es pastor, es protestante, y el padre no hay nada se pone nervioso, ¿por qué me habla Vd. de sexualidad? Perdón. Olvídelo. Pero como él esto lo lleva en el inconsciente empieza a buscar y va a ver a su madre, que es una mujer también muy religiosa, le dice a su madre, hay un Sr. que me dice que si hay algún problema de sexualidad en la familia, la mujer se puso blanca, a la pregunta del hijo, porque la enfermedad que tenía su nieta, podía tener relación con lo que ella había vivido y entonces le explica a su hijo, que su padre no era su padre, y tuvo el hijo con otro pastor, vamos hacer el árbol.

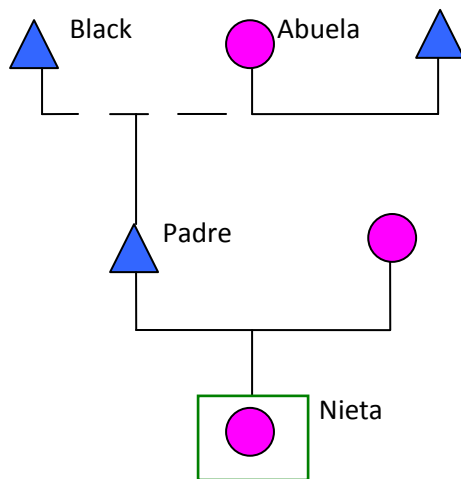

La niña no se ha sanado completamente, pudo mejorar un poco pero no pudo sanar, en esta historia, la abuela tendría que hacer una terapia, el padre tendría que hacer una terapia para ayudar a la niña, es una terapia familiar y aquí hay la dificultad es unifactorial pero transgeneracional, así que lo que ocurre es encima, transgeneracionalmente hablando, se ve bien que la enfermedad, la poliartritis reumatoide y la malformación nos guía directamente a una problemática de sexualidad.

Y una historia como la tuya, por ejemplo, no es obligatorio, como se trata de una historia de sexualidad, si el trabajo de descarga no se hace, va a ser cada vez más profundo en el árbol genealógico, puede, no es obligatorio, pero puede ser, y puede condensarse en una parte sexual del cuerpo, hay dos partes sexuales, que son las caderas y la parte final de la espalda, es esta cintura, para hacer el amor tiene que moverse la pelvis y las caderas, está en relación con el acto sexual, y aquí detrás a nivel de las vértebras cervicales, la segunda vértebra cervical que entra en la primera vértebra, es lo que llamamos la sexualidad espiritual, estas dos zonas pueden estar tocadas. Cuando hablo de la cintura pélvica son todas las enfermedades ciáticas, lumbagos, artrosis, esto es una forma de prevención para ello. La patología del secreto es siempre esto.

Ahora me acuerdo de un caso de una terapeuta, que me envía a su suegra, porque ella intuye que su suegra tiene un secreto y no se atreve a decirlo, y me la envía a consulta, ella viene y me dice, bueno tengo un secreto familiar y digo ¿cuál es el secreto? y me dice no se lo puedo decir, esto es auténtico, si no me lo dice yo no puedo adivinarlo, y me dice no, no, no se lo puedo decir y al cabo de dos minutos yo ya sé de qué va eso y me dice ¿cómo lo sabes? mire, o es un tema de pelotas o es un tema de culo, la Sra. se me queda mirando y dice lo segundo, lo sabía, cuando trabajas con el secreto, es siempre lo mismo, es normal, y la historia cual es, siempre es lo mismo, es el black, aquí está el padre, aquí está la madre, tiene una niña que es esta paciente y la madre tiene un hijo con otro hombre pero enseguida hizo el amor con su marido, para que el tiempo fuera el correcto, y el chico creía que su padre era el mismo que el de la niña, y la historia cual es, ella supo del secreto cuando su

madre murió, murió hace tiempo y mientras se estaba muriendo le confiesa a su hija que su hermano es de otro hombre, y ella dice ¿ahora qué hago?, lo digo no lo digo, esta es la historia, porque su hermanastro, piensa que su padre es el padre de ella, y si se lo comenta, ¿qué puede pasar? se puede trastocar, imaginarnos lo que queráis, ella decide al final no decírselo y me dice ¿Qué hago yo ahora con este secreto?. Yo le digo, dímelo a mí, yo tengo un cofre detrás, vamos a poner el secreto dentro y lo vamos a cerrar con llave y Vd. tiene el código, es un cofre virtual, y esta es la función del terapeuta, es recibir los secretos, secreto profesional, puro y duro, tenéis un rol vosotros que es coger los secretos y como una tumba, porque vuestra función es recibir los secretos.

Yo tengo en mi consulta un contenedor, no es la basura, es demasiado pequeño, es un contenedor, y le digo a la gente cuando bajéis, lo tiráis todo allí que yo ya me ocupo de todo, y nuestra misión es recibir, esto y podéis hacer dos cosas, o lo ponéis en el cofre o lo tiráis a la basura, no os lo llevéis a casa, este es la patología del secreto y aquí hay un trabajito hacer para descargar la energía de la persona que esta preocupada por el tema, y esto es como una locura, esto, porque en las historias, hay muchísimas historias de dinero, de black, está lleno de esto, es como una locura todo esto, en un mundo puritano hay muchas historias de cerdadas, de herencia, de dinero, de culo, etc. y este es el origen de las enfermedades, porque está escondido y entonces está activo, cuanto más escondido está más activo está, por lo tanto lo primero que hay que hacer es verbalizarlo, sacarlo, en Francia hay una expresión que dice, "**todo lo que no verbalizamos, se imprime**", expresar e imprimir, cuanto más habláis más estáis expresando más sale. Freud en cierta manera tenía razón cuando decía hablar, hablar, hablar y cuando habláis y expresáis, las cosas es menos activo.

P- en el caso de una malformación, el hermano de mi compañero, su hija nació con una malformación en el corazón, la arteria aorta, entonces en teoría se ha descargado ¿no?

R - Se ha concretizado la patología.

P - Si la familia no está concienciada, la enfermedad continuará.

R - Todo es posible, no seáis unidireccionales. Todo es posible. No penséis que esto va a dar este resultado, sino yo tengo esto, ¿de dónde viene? Yo nunca estoy en la postura que hay esto y esto va a dar esto. Y menos cuando os explicaba las historias de black, que están muy centradas en la pelvis, pero no es obligatorio.

P - En una familia donde hay tres casos de artritis reumatoide, de caderas, niños que viene con las caderas separadas, con luxaciones, muchos casos, ¿hay un secreto aquí?

R - esto es black.

No vayáis directamente a decir black, black, hay que hacer una búsqueda más sutil. Explíqueme Vd. la historia del clan. Ir poquito a poco.

P - Cuando estabas comentando lo de los dedos. Yo he tenido gemelos, y uno de ellos en el dedo del pie, el segundo, no el gordo, lo tiene muy desarrollado, muy grande y torcido, el traumatólogo dice que no es usual, pero la diferencia es enorme.

R - te puedo dar la descodificación, no podemos entrar en la historia. El segundo dedo es el hermano y hermanas, puede ser en relación a su hermano, en relación contigo, tiene que ver con los colaterales, puede ser la relación tuya con tu hermana, son los colaterales, pero es uno entre otros.

H - Yo no estoy seguro, pero mi marido tiene un hijo de otro matrimonio, y creo que también lo tiene.

R - Esto es muy específico.

Os voy a dar las grandes líneas, como hay que ir, una persona tiene una malformación, es un signo, es el principio de la pista, hay que ir sobre esta dirección pero poco a poco, es una pista, pero poco a poco, nos da una dirección es un flecha, de acuerdo. Continuamos con un capítulo apasionante que llamamos las profesiones.

Hoy en día lo reparamos todo con las profesiones, es uno de los principales elementos para reparar una historia, por ejemplo, el bombero de ayer, esto es fácil, el bombero repara los incendios, así que hay profesiones particulares, esta tarde y mañana veremos que hay profesiones específicas para yacentes, para muertos. Aquí vamos a hablarlo en general.

Os voy a explicar una historia verídica, todas las historias que os explico aquí son verídicas.

Es una Sra. que tiene una profesión única, podéis saber quién es, porque solo hay tres o cuatro personas en el mundo que hagan esto, está especializada en la búsqueda de cuerpos que están sumergidos en el agua, así que trabaja muchísimo con la policía, por ejemplo la policía encuentra un cadáver que ha estado en el agua muchísimo tiempo, y ella es capaz de discernir, el sexo, la talla, la historia, el color de ojos, todo, le lleváis un huesecito así de pequeño y te hace toda la historia de esta persona, es un trabajo muy especial, trabaja mucho con los museos.

Su historia ¿cuál es? en su familia hubo un drama, ¿cuál es el drama? el abuelo murió en el mar y nunca se encontró su cadáver y que hace ella ¿lo va a buscar? en su trabajo está intentado buscar el abuelo, ¿veis la reparación que hace? Su trabajo lo bonito es.

Por ejemplo yo soy salvavidas, y he nacido en el desierto, no hay agua en el desierto, pero soy salvavidas y nada muy bien ¿por qué? que hace una persona que salva vidas, si salva vidas es que ha habido un muerto, la reparación de un salvavidas es que alguien murió ahogado, ¿veis la lógica que hay?, pues con todas las profesiones hay que ir a buscar esta lógica.

Una historia bestial, la mujer es salvavidas, pero tiene alergia al agua de la piscina, pero es salvavidas en el lago de Lemans, y aquí no es alérgica y también es salvavidas en el Atlántico, pero cuando pone el pie en el agua de la piscina, se le enroje el pie, es alérgica al agua de la piscina pero no al agua dulce o el agua de mar, y ella es salvavidas ¿Qué creéis que ha pasado aquí? Alguien murió en la piscina, tenían doce años, fueron una tarde a la piscina, jugaron, eran unos 10 niños, en un momento dado paran de jugar, esto que se hunden, y se paran y uno estaba en el fondo de la piscina, y era su primo, y ella no puede entrar en el agua de la piscina, porque automáticamente se acuerda de su primo. ¿Véis como repara? Entonces con cualquier profesión podemos reparar.

¿Tenéis ejemplos para dar?, es para enseñaros como razonamos.

Mi madre era ayudante de médico forense, ¿está reparando la muerte de algún familiar?

R - Es posible, no tengo elementos, pero trabajar con los muertos, estamos igual reparando algo que tiene que ver con los muertos, quizás, habría que integrarlo en la historia de tu madre por el clan familiar.

Cuando estaba embarazada de mí estaba trabajando con esto, yo pude asimilar la idea de muerte.

R - No puedo decírtelo, ¿pero a ti te concierne el tema de la muerte?, sueñas con ella, te preocupa, te mueve.

N - No, es en relación a la enfermedad, si hay una reacción con el hecho de la profesión.

R - No puedo decirte esto genera aquello, pero puedo decirte que lo que tienes puede venirte de aquello, esto o de lo de más allá, en biodescodificación no podemos decir esto viene de aquí.

Os han hecho el esquema de las enfermedades, de biodescodificación, Os lo voy hacer dura dos minutos, pero esto es biodescodificación, no es transgeneracional.

Yo estoy con mi mujer y me voy a trabajar por la mañana, llevo al despacho y me dicen que todo el sistema informático está mal, no funciona, vuelvo a su casa, no podemos hacer absolutamente nada, o sea que vuelvo mañana, yo regreso a mi casa sin avisar, y encuentro a mi mujer, abro la puerta y veo, a mi mujer con el vecino en la cama y en pelota picada, sin ambigüedades y esto puede dar todas las enfermedades posibles:

1 - Lo veo me siento desvalorizado y ¿por qué me ha hecho esto?, soy nulo, no le doy suficiente satisfacción, me voy a desvalorizar, voy a tener problemas de cadera, la cadera es desvalorización sexual.

2 - Es mi mujer, mi mujer, es mi territorio, esto te puede hacer un problema cardíaco, porque es un problema de territorio o simplemente voy a empezar a toser, como un enemigo que entra en mi territorio, voy a empezar a toser. O bien soy una persona muy terrateniente, mi territorio y mi inconsciente sabe que puede hacer un infarto muy importante, así que me coloca en lo que se llama un pack hormonal, ya lo veremos, y se llama una depresión.

3 -Hubiera podido coger el estilo, me hubiera encantado partírsela la cara, entonces me va a doler, voy a causarme un daño en el hombro, es como si alguien de la familia me estuviera engañando, puedo causarme una leucemia o un problema de sangre.

Comprendéis que todo es posible, todo dependerá de nuestro resentir. y hay un último resentido.

4 - Abro la puerta y digo !guau! !súper! y reacciono diferente, porque yo también he tenido una historia, yo tengo una amante, tú te quedas con él y yo sigo con lo mío y se ha resuelto el problema. Y aquí no hay enfermedad.

¿Vale? Todo es posible y todo dependerá de tu resentido, soy yo quién resiento algo y no tú y corro el peligro de resentir esto, tú esto no lo puedes saber, podemos saber un poquito a través de la estructura general pero no podemos prever, así que os pido que razonéis un poco de esta forma, podéis salir un poco de la realidad, de la enfermedad o del desorden, podéis pensar esto puede venir de aquí, de allá, pero no al revés.

Cuando tú estabas en el vientre todo era posible, en función del resentir.

P - Estoy buscando el resentir y por esto que todas las posibilidades están allí.

S - Procedamos por orden motivo de la consulta, ¿Cuál es?

R - Fibromialgia.

S- Esto es genial. Estoy escribiendo un libro y el año que viene estará traducido. Dos minutos. Jefe ¿puedo hacerlo? , no estaba previsto. Creo haber encontrado el truco de la fibromialgia.

La fibromialgia es un doble compromiso, una doble obligación, me encuentro en un doble compromiso familiar. Yo no sé cual eh.

De un lado me tiro hacia mismo, pero no tengo derecho o no me doy permiso para ser quien soy y por otro lado estoy en fidelidad con mi familia y esto me molesta, o sea, que siempre estoy entre los dos, y en la fibromialgia es tonto, es sencillo, la descodificación está en el nombre de la enfermedad.

Fibro = es la fibra. Son las fibras familiares, los amarres familiares, es como si estuviera amarrado a mi familia.

Mio = es el músculo, la palabra clave del músculo es la impotencia. Impotencia es no puedo hacer nada y estoy sufriendo esto.

Algia = Es el dolor moral.

En las dos historias que tengo, que son de manual, en las dos historias hay incesto y violación, y esto es que el abuelo hacia tocamientos a la nieta, estaríamos bien en lo que serían las fibras familiares, estaríamos bien en la impotencia y el dolor moral.

Y el otro caso que ha sanado en un 95% es una historia de violación transgeneracional, no es ella, está en el transgeneracional.

S - Tienes la palabra. ¿Sí tú quieres?

M- Sí todo tiene relación, empecé haciendo terapias y me he enterado de muchas cosas y sentí con 9 meses he sido tocada y he buscado en mi familia, y habían más casos, pero pensé que yo ya había sacado todo de dentro, aún no tenía la fibromialgia, pero ya tenía dolor.

s - Y ¿hoy cómo estás?

r - Hoy tengo mucho dolor

S - O sea aun tengo mucho dolor moral.

M - he cuatriplicado en pocos meses el dolor.

S - Quiere decir que aun está el conflicto activo.

Hay dos episodios. El primero es la historia anterior y todo esto nos lleva a la fibromialgia, pero no es con esto que vamos a sanar, es con lo que ocurre hoy en día, es decir, hay que analizar que estás viviendo hoy, en el contexto de fibras familiares, dolor, impotencia y dolor moral, hoy en día, en relación con tu marido, hermanos, hermanas.

R - Yo vivo sola. y mis hermanos viven en Brasil, lejos de aquí y los visito una vez al año.

S - Están lejos, mi padre está allá arriba, está muy lejos, ¿vale? pero cuando yo cierro los ojos, mi padre está aquí, no es porque estén lejos que no están dentro.

M - Con algunos estamos muy unidos, pero con otros cuando estoy allí siempre hay muchas historias.

S - por lo tanto está activo. Aquí hay una lagrimita que cae. ¿Has sentido algo? Hay una cosita aquí, por eso me he acercado, hay algo aquí que hay que ir a buscar. ¿Sois familia numerosa?

M - 8

S - En familias numerosas se dan muchos casos de tocamientos, es muy frecuente. Pero hay que ver hoy. ¿Qué es lo que me molesta más hoy en día? Contesta a esta pregunta. ¿si quieres eh?. ¿?Qué es lo que más te molesta?

M - Mi trabajo.

S - No me lo creo. Esto es lo que tú dices, en una historia como esta, es una historia familiar. Perdona que sea muy preciso.

M - He trabajado mucho con la historia familiar y ahora mismo no sé.

S - Yo no pienso nada, hay que explorar un poquito más. De una manera general, todas las fibromialgia, tiene que ver con historias familiares

M - yo soy capaz de hacer cualquier cosa para quitarme este dolor.

S - Eres como todo el mundo, todo el mundo quiere sanar, estoy dispuesto hacer cualquier cosa para que me quiten el dolor, no es porque tú quieras que va a salir.

Simplemente te pido que me hagas un poquito de confianza. Hay muchas posibilidades que sea un tema familiar, pero puede que en tu inconsciente no estés preparada para. Yo iría hacia allí. O sea que en la terapia tomaremos tiempo para llegar donde tengamos que llegar. Todas las fibromialgias son historias familiares. La llave está allí. Por eso voy un pelín más rápido, si yo te escucho y te creo, tardaré tres años, cuatro, y yo no tengo ganas, la chica que vino a verme y se ha sanado en un 95% tardó cuatro meses y llevaba 11 años de fibromialgia, 4 consultas hizo y esta chica era un tema de violación y era transgeneracional pero ella era receptora de la familia, era ella que sufría y era un tema black evidentemente. Acabo contigo. Tú vives en Brasil, llegas a tu casa, te vas a Brasil, vas a ver a tus hermanos, tus amigos, va a ver gente con quien te vas a sentir muy a gusto y a gente que no, entonces el conflicto está allí, es aquí donde hay que trabajar, porque este sí y esto no, será porque este ha tocado, ha hecho cosa, porque esto se huele, porque ocurrió cuando tú eras muy pequeña, y antes de los tres años, no hablamos, se resiente, nada más, son signos, de olfato simbólico, es el tocar, son los sentidos no es a través de la reflexión, no es el mental, es el resentido simplemente, por ejemplo entráis en un sitio y pensáis genial me siento bien y ¿por qué? porque nuestros sentidos han sentido algo simpático, y ocurre lo mismo.

Un día hicimos un seminario en un lugar en Francia, estábamos con un pequeño castillo, había una sala enorme como una bóveda, empiezo hacer ciclase, y un amigo que es un alumno, que entra y se empieza a encontrar muy mal, le digo ¿qué te pasa? Uf aquí ha habido muertos, ha habido una masacre, él es muy sensitivo y resiente todas estas historias y cuando yo compro una casa me lo llevo conmigo, porque nunca se sabe, y dijo no yo no puedo entrar aquí, te espabilas él hizo sus cosas y pudo entrar, y digo no volváis hacer nunca un staff aquí, porque él es muy sensitivo y él sintió la muerte, los cadáveres, esto existe, hay gente así, hay gente sensitiva aquí, siempre está bien tener una persona sensitiva a su lado, a su lado siempre hay que tener una persona sensitiva, un buen biodescodificador, un buen osteópata, un buen compañero o compañera, OK, y con esto tranquilos.

## **Las profesiones**

Hay que ir a buscar lo que significa esta profesión y que vamos a reparar con ella, os voy a dar ejemplos simples, la banca, ¿qué estamos reparando aquí con la banca? El dinero. Os voy a contar una historia.

En un Sr. que trabajó mucho en la Banca, durante 35 años, ya sabéis como funciona la Banca, tienen productos financieros donde la Banca gana muchísimo dinero, y les dicen a los empleados que tienen que vender estos productos financieros, para ganar mucho dinero, pero son productos con riesgo, la prueba la crisis que tenemos, y él se sentía muy orgulloso de trabajar muy bien con la gente y aconsejarles solo plazas seguros, ellos no ganan mucho pero tienen la seguridad absoluta de poder ganar y su jefe, le decía, porque no propones las otras inversiones que ganaremos más dinero, y él decía siempre yo prefiero salvar a los pequeños inversores, protegerlos, para que no pierdan dinero y él está muy orgulloso de haber hecho esto durante 35 años, y yo le digo, a lo mejor estás reparando, porque él no hacía el trabajo como el jefe le exigía, entonces el reflexiona y Salomón le dice ¿Habido problemas de dinero en tu familia? y aquí ha habido un drama su bisabuelo lo perdió todo en las inversiones de los trenes rusos, los bonos, la bolsa cotizaban compañías, estaban las minas de África del Sur, del canal de Panamá y hubo gente que lo perdieron todo, y es lo que ocurrió, y él fue encargado por el clan, para reparar esto, y él fue a trabajar a la banca y aconseja a la gente para que no pierdan mucho dinero. El se dio cuenta de que reparaba y que durante 35 años había estado reparando. Hay una gran diferencia entre reparar conscientemente y reparar inconscientemente. Cuando reparamos inconscientemente lo vamos a seguir haciendo hasta la muerte, pero cuando se repara conscientemente trabajáis normalmente.

Cualquier trabajo es esto, por ejemplo los trabajos relacionados con el tema inmobiliario ¿qué se repara aquí?, eres agente inmobiliario ¿qué reparas?, el territorio. Un ejemplo en Francia, en la costa Azul, Niza, Cannes, hay muchísimos agentes inmobiliarios que provienen de Argel después de la repatriación, fue en 1962, Argel se independiza y todos los franceses que residían allí volvieron a Francia, y hubo muchos franceses que lo

perdieron todo allí, y una forma de recuperar simbólicamente la tierra, es tener una agencia inmobiliaria, es como si les perteneciera, veis la similitud.

Ahora vamos a hacer las profesiones que conciernen a la descodificación, los médicos por ejemplo, haber que repara un médico, las enfermedades. Os voy a contar una historia, esta fue dura porque es tan evidente que para ella no era normal, es tan evidente para todo el mundo y ella no lo puede ver.

Su madre está embarazada, y su marido está muy enfermo, gravemente enfermo y no se sabe la enfermedad que tiene, supimos a posteriori que era una enfermedad renal, pero durante meses se desconocía la enfermedad que padecía, imaginaros lo que podía pensar la madre mientras estaba embarazada, nos hace falta un médico, una persona competente y la hija es médico, ¿veis la relación? es médico, ella no quería ser médico, es el clan que quería que fuera médico.

Yo soy médico y yo nunca he entendido mucho porque soy médico, el primer año trabajé para pasar el examen y luego no pegué golpe, yo trabaje normalmente, pero es que detrás yo tenía un mensaje, ¡Salomón!, tienes que ser médico, entonces yo fui médico. ¡Salomón!, no has acabado todavía, tienes que hacer homeopatía, y 6 años de homeopatía, ¡Salomón! nos has acabado, tienes que hacer acupuntura y 3 años de acupuntura, ¡Salomón! no has acabado, ahora tienes que estudiar psicología, 5 años de psicología y al final me digo para. Qué alivio, ahora vas a cantar, yo soy profesor de canto durante 3 años con técnica vocal, Yo hago música y cantaba, y a los tres años ¡Salomón! hay una nueva posibilidad, ¿él qué?. Descodificación, pues vale, desde el 96 estoy en descodificación y luego ¡Salomón!, tienes que escribir libros, si jefe, y ya voy por el 17, esto es el Proyecto/Sentido, que ya os explicaré. Cuatros años antes de mi concepción mi abuelo paterno, me llamo igual que él, se muere mi abuelo, y nunca entendimos porque murió, tenía una diarrea enorme y se deshidrató, no era cólera pero se deshidrató en 6 meses, mi madre sufrió mucho, pensaba tenemos que encontrar a alguien que entienda la enfermedad, entonces concibió a mi hermano, mi hermano mayor, que es médico y además cirujano, pero dos años más tarde, se dijo, quizá no sea orgánico, quizá fue psicosomático y aquí estoy yo, hizo un niño para la medicina, que es mi hermano, que es clásico total, cirujano y yo un poco así para comprender, y ya está, y veis lo que hago, cuando haces tu trabajo estás reparando, y durante años y años yo reparaba, trabaja todo el rato, siempre estaba preocupado por la gente y no ganaba dinero, ganaba lo justo para comer, cuando yo comprendí esto, me dije hay dos posibilidades o paro, o bien continuo pero en plena conciencia, y decidí lo segundo, y ahora trabajo, gano mi dinero normalmente, no muchísimo, pero bien, hago mi trabajo, pero bien y si su muere un cliente, pues se muere, pero antes no estaba bien, como si no hubiera hecho bien mi trabajo y esto es la reparación, y cuando viene una persona y te dice tengo un cáncer y me han dado 6 meses de vida y se muere, pues bueno yo ¿qué voy hacer?, esto es reparar, cuando reparáis estáis en cuerpo y alma en vuestra profesión, hacerlo pero en plena conciencia y como la gran mayoría de las personas aquí son psicológicos, quiere decir, en cierta manera, que en vuestra familia os han hecho para que entendáis lo que ocurre en la familia, es tan sencillo como esto, y si sois médicos, es porque también hay algún aspecto de enfermedad que hay que tratar, pero si soy más psicólogos o psicosomáticos, es comprender que ha ocurrido en la cabeza para llegar a la enfermedad.

Mira yo soy aun más sencillo no hace falta reflexionar, dejáis hacer las cosas, me he olvidado de comentaros que las cosas viene por los sueños, por las sincronicidades, por los encuentros, los libros del Dr. Salomón Sellam, haremos un poco de publicidad, las personas nuevas que conoces, por ejemplo, cuando volváis al trabajo el jueves que viene, pasado mañana, los nuevos pacientes que no conocéis, escucharlos bien porque os va a enseñar cosas acerca de vosotros, cuando hay un paciente, que hay un agarre que es difícil, quiere decir que el tema os concierne. ¿Vale? Esto es clásico, tengo dificultades con alguien, estoy en un espejo con mis propias dificultades, y eso es lo que os pedimos que hagáis aquí, es un trabajo personal, por dos cosas, por vosotros, por un lado, para estar bien en vuestra vida, y si vosotros estáis bien, comunicáis vuestro bienestar alrededor, vuestros hijos, maridos, mujeres, amigos, etc., esto es como una marea negra, se expande y la segunda cosa,

para vuestros pacientes, cada veis que topáis sobre un caso clínico, es vuestra historia, o es un aspecto, una faceta del diamante con mil facetas.

Vamos a continuar con algunas profesiones, porque es muy importante, hablamos de profesiones y de hobby también, os doy otro ejemplo, tengo un amigo mío, tuvo un accidente muy grave, pero no puedo levantar grandes pesos, estoy bien pero no quiero lesionarme, mi amigo me dice, va ayúdanos en la mudanza que vamos a cambiarnos de casa, y yo le digo a no, pero puedo venir al aperitivo, sin problemas, y sobre las 8 vengo a tu casa, yo llego a su casa y podéis imaginaros todas las cajas por todos los lados, y en un momento dado veo un cuadro, es como un barquito de madera cortado en dos enganchado al cuadro, como una maqueta, era muy bonito, ¿esto qué es?. Pues mira soy yo que lo he hecho, esto es marquetería, es una madera bonita, preciosa, hay que trabajar y pulir la madera, entonces tiene que ver con la madera y le pregunto ¿tienes otro como este? y había un montón, yo no sabía que le apasionaba este tema, y le pregunto ¿te han operado de la vesícula biliar? ¿Por qué? la madera, siguiendo la energética china, es hígado y vesícula biliar, y a él le habían operado la vesícula biliar, y la vesícula biliar son las cóleras retenidas, o sea que todas su cóleras, su cerebro le decía ves hacia la madera, no lo dijo juega fútbol, si no trabaja la madera, y a través de la madera está drenando la cólera. ¿Sabías la relación de la madera con la vesícula biliar? Sí es medicina china.

M - Hablando con mi pareja del seminario de ayer, hablando de las profesiones, me gustaría saber lo que significa y porque hago lo que hago.

S - ¿Y qué hace?

M - El hace desde los 18 años, tallas, maderas pequeñitas, con una navajita, todo pequeñito, é es escultor y trabaja también la piedra, pero empezó con la madera y esto es su hobby y su profesión

S - Trabaja con la vesícula biliar, como lo hace desde el pequeñito, estos son cóleras que vienen del clan o de alguien particular, habría que mirar el árbol genealógico,

Todos los que trabajan la madera, ya sean carpintero, o lo que hacen los muebles, tiene que ver con la vesícula,

P - ¿las Flores?

No, no, la madera. ¿Qué son las flores? Reflexionar, ¿para qué sirve una flor? es la belleza, los colores, y a nivel biológico y arcaico ¿para qué sirve una flor? es para dar un fruto, menos mal que hay la flor porque después viene el fruto, es una historia pues de fecundación, creación, está en relación con todo esto, pero os he dicho hay que ir a buscar los dramas, entonces ¿Qué sería? la procreación no es un drama, es cuando hay problemas en la procreación.

M - Tengo 90 macetas en mi casa

S - problemas en la procreación.

M - Tienes muchas flores en su casa.

S - Mucha procreación

M -No tengo hijos.

S - A nivel simbólico, tiene mucha reproducción a nivel simbólico.

Esto también tiene que ver con los niños muertos, fallecidos, mirar cuando vais al cementerio. Hay flores. La flor simbólicamente es el niño que no ha podido vivir, hay la flor, pero no está el fruto, el fruto sería el niño. Por eso se ponen flores en los cementerios, en Francia es así, supongo que aquí también.



Un niño que fue asesinado en el colegio, había montones de flores, simbólicamente es que el fruto no ha llegado a materializarse, es como que el niño no ha podido llegar a ser adulto, por eso los floristas que trabajan con pasión su profesión, que conocen todas las flores, todos los detalles, están reparando con amor, y lo reparan bien porque hacen bien su trabajo, reparar no es negativo, podéis hacer cosas magníficas, preciosas, cuando lo hacéis en plena consciencia, todavía es mejor, y más a nivel terapéutico.

Podéis coger cualquier profesión. Vamos a dar un ejemplo, soy profesor de primaria, maestro, ¿para qué?, es muy sencillo, ¿qué hace el maestro? El enseña, o sea, que hay un problema a nivel de enseñanza, por ejemplo, yo quería hacer estudios, pero mi padre es agricultor y a los 14 años, me dice a conducir el tractor, y yo no he podido estudiar, y mi hijo, tiene el proyecto/sentido de reparar el error y va a ser profesor y a lo mejor hasta profesor de universidad, o bien, pueden pifiar completamente sus estudios, porque no tiene derecho a pasar por encima del padre, veis las dos direcciones, no hay solo una dirección, a veces tienes el mensaje de no puedo sobrepasar a mi padre, porque si soy mejor que él, sobrepaso a mi padre, voy a enseñarle que él no ha triunfado, lo voy a colocar de nuevo en su conflicto, entonces no lo hago, hago sabotaje de mis estudios, para fallar todos mis exámenes. ¿Veis como funciona? siempre hay los dos lados. Vosotros siempre pensáis el lado alegre, no he hecho estudios, voy a estudiar mucho, esto sería el lado clásico, pero muchas veces es no tengo derecho.

P - Si uno de los objetivos de conocer el duplicado de nuestra familia, a través de nombres, fechas, es tener consciencia para poder romper y que cada uno siga su camino.

S - Por supuesto, esta es la finalidad.

¿Cuál es la finalidad? Es lo que llamamos el desarrollo personal y para ¿qué hacemos desarrollo personal?, para ser plenamente consciente de nuestra propia vida. Cuando nacemos, Freud trabajó mucho sobre la pequeña niñez, pero no olvidó trabajar sobre el transgeneracional, él hablaba de esto sobre sus escritos, pero no tuvo tiempo de trabajar sobre la historia familiar, él lo sabía, pero consagró su vida a trabajar la pequeña infancia, así que la idea general que nosotros nos hacemos es que cuando nacemos, el disco duro está virgen, no hay nada aquí, esta es la idea que teñíamos antes, o sea, que cuando somos pequeñitos vamos a llenar nuestra memoria en el ordenador, con cosas positivas y negativas desde los 0 a los 7 años, es lo que llamamos la construcción de la personalidad, pero lo que pasa es que hoy en día con el Proyecto/Sentido y el transgeneracional, nos damos cuenta de que todo ha estado escrito antes, y todo lo que vamos haciendo en nuestra vida es la reparación de nuestra historia pasada familiar, o sea que hay cosas, que no nos pertenecen forzosamente, con lo cual la finalidad del desarrollo personal, es poner en evidencia todo lo que no nos pertenece y aquí hay algo muy importante, que no podemos borrarlo, no podemos borrar un drama familiar, no podemos borrar un traumatismo de la infancia, no podemos borrar el duelo de un hombre joven en la guerra civil, por ejemplo, pero lo que podemos hacer es poner en evidencia, gracias a todo lo que estamos haciendo y aceptarlo y no aceptarlo porque sí, sino aceptarlo desde la serenidad y así, puedes ir avanzando un poco más en consciencia, esta es la finalidad del trabajo que hacemos.

Os doy un pequeño consejo, no trabajéis todos los temas, porque si lo arregláis todo, os morís, hay que guardar siempre un poquito para la vejez, y mientras tanto trabajáis, hacéis vuestra vida en plena consciencia, hay un signo que os tendría que poner sobre la vía, es todas las crisis que sufrís en vuestra vida, crisis existenciales, crisis de enfermedad o crisis de problemas en relación con el entorno, esto son las guías, que os llevan sobre vuestra problemática. Si hoy en día estoy enfermo, es algo que no funciona bien, es lógico no, la finalidad del juego es que se vea claramente lo que no funciona para aceptarlo con claridad y poder superarlo, para estar más en tu propia vida, este es la finalidad del trabajo que estáis haciendo aquí, para vosotros, y para los que sois terapeutas para vuestros pacientes, cuanto más hacéis un buen trabajo para vosotros, más podréis ayudar correctamente a la gente, es tan sencillo como esto, la finalidad del juego es coger el diamante de 1.000 facetas

y mirarlas una a una, y como hay 1.000 facetas, hay 3 o 4 que están delante nuestro y nos molestan y es aquí donde hay que ir a trabajar, y es cierto que hay facetas que no están muy activas, o sea que no se van a manifestar, comprendéis es sencillo, por lo tanto la finalidad del juego es ir a mirar las facetas, y las facetas son las enfermedades, las crisis existenciales, no me encuentro bien en mi vida, no van bien las cosas, los desordenes amorosos, los problemas con los niños y los problemas con el entorno, y esto son facetas que os están guiando que vuestro inconsciente os dice tengo que ir aquí.

Voy hacer algo especial, vamos hacer la jerarquía de los conflictos, pero en dos minutos, aquí está la enfermedad, es decir psiquiátrica, psíquica, existencial, son cuestionamientos, esto es la vida, y aquí está la muerte, por debajo de la enfermedad estáis enterrados, la enfermedad es la condensación de toda nuestra historia, es toda mi historia conflictiva que llega hacia la enfermedad, porque anteriormente hay diferentes etapas, pero nunca las hemos aprendido, porque en medicina siempre hemos trabajado sobre el signo clínico, pero antes de la enfermedad está la parte psíquica, es decir, que es el mental, que no va bien, que está conflictivo que va a acarrear la enfermedad, y aquí se marca el resentir, es el resentido que va a guiar la biología, y cuando os explicaba abres la puerta y ves lo que ves ,es el resentir, en función de lo que sientes.

Antes de lo psíquico, todavía hay otro piso, que es la parte energética, y yo pienso sinceramente, que para hacer prevención hay que hacer tratamiento energéticos, es decir, todas las energías, Reiki, por ejemplo, energética china, trabajar los chacras, la enfermedad es concreta, estoy paralítico, esto es concreto, tengo un eccema, se puede medir, hago una ecografía y veo un tumor, esto es palpable, pero cuando es psíquico, es menos palpable, pero todavía se puede pillar un poquito con la parte mental, es todavía accesible a la fisiología, pero cuando se trata de energética, esto no se puede palpar, todavía es menos palpable, estamos a nivel del pulso, del aura, de los diferentes cuerpos energéticos y chacras, y esto no es palpable, si hoy vais a la televisión y decís que trabajo con los chacras, no pasaréis nunca a la televisión con esto, todavía no está en la mentalidad, por eso vosotros estáis delante en la vanguardia, os felicito de estar aquí, pero todavía no se ha acabado, hay algo todavía arriba, en la parte superior está la espiritualidad, y **¿qué es la espiritualidad?**, para mí es, no es nada esotérico, no es religioso, no es nada de estas historias, **es el fundamento de las relaciones humanas**, esto es la biología que me lo enseñó esto, la finalidad del juego en la Tierra, es vivir, cuanto más tiempo mejor, esta es la finalidad, es el instinto de supervivencia, lo que llamamos las pulsiones de vida, y estas pulsiones de vida, si vivimos en un entorno simpático, las pulsiones de vida, nos van a permitir crecer, a ser fuertes, y que quiere decir esto, que me entiendo bien con todo el mundo, y de repente desde el aspecto espiritual no hay conflictos, me llevo bien con mi hermano, mi hermana, los dramas son bien gestionados, aquí también estamos hablando de relaciones humanas y las relaciones humanas también en relación a la naturaleza, con los animales, la Tierra y el Universo, si yo estoy bien , en armonía en mi entorno cercano, es también cierto que también estoy en armonía con el Universo, así que no hay conflicto, es el mundo ideal, donde todo el mundo es guapo, hermoso, pero cuando en mi entorno las cosas no van bien, cuando discuto con la gente, cuando sobrellevo el duelo transgeneracional de la familia, en mi espíritu hay conflicto y todavía sigue siendo muy impalpable, entonces para mí el trastorno desde el principio está aquí, son las historias familiares, los secretos, las enemistades en el clan, que van a perturbar mi espíritu y que van a perturbar mi energía, que al cabo de cierto tiempo va a perturbar mi psiquismo, y que va a perturbar mi biología celular, así que la prevención, se encuentra aquí arriba en la espiritualidad, hay personas que esto lo han entendido hace mucho tiempo, es lo que dice la Biblia, sin ser religioso eh, cuando lees ciertas cosas en la Biblia, como "amaros los unos a los otros", estamos hablando del cuarto nivel, espiritualidad, esto es lo que está diciendo, y hoy en día yo tomo conciencia, que se trata de algo de este nivel de espiritualidad, **la Paz del espíritu engendra la Paz del cuerpo**, para contestar a la pregunta de antes, todo el trabajo que se os propone de hacer, es de ir remontando, para estar en armonía con tu espíritu, tu particularidad, y esto finalmente es el trabajo de toda la vida, hay personas que no toman en cuenta todo esto, y que van directamente arriba, pero olvidan todo los demás, esto son todos los movimientos espirituales, la gran mayoría de ellos , no tiene en cuenta el cuerpo, para consagrarse directamente el espíritu, y si coges una persona

que medita 5 ó 6 horas al día en una cueva prehistórica, se muere, está muerto, si todos los hombres prehistóricos hubieran hecho meditación en la cueva todo el día, estarían todos muertos, porque no pueden comer, no pueden pelearse, volver a las cosas básicas, yo he curado varias personas, uno era un guía espiritual, vino por un cáncer de hígado, esto quiere decir que no tienen en cuenta la cadena, pero también ocurre al inverso, hay gente que no tiene en cuenta a lo demás, a lo psíquico, a la energía y solo se dedican a la enfermedad, a la medicina clásica, yo tengo la impresión, esta es mi verdad, que puede cambiar, yo diría que esto es una cadena, y poner en evidencia esta cadena en consulta, nos damos cuenta que la enfermedad siempre está anexada a un conflicto espiritual.

Por ejemplo, os he hablado anteriormente, de la niña que tenía las malformaciones en la mano, el conflicto estaba a nivel de la abuela, era un conflicto espiritual, no es ella que está enferma, hubo un black con el pastor, esto es un conflicto espiritual, ella dijo, tengo el derecho no tengo el derecho, el espíritu es esto, entonces en el transgeneracional nos damos cuenta que ella tiene el conflicto y es la nieta que tiene la enfermedad, veis por donde va, así para mi todos los conflictos de hallan en el espiritual, concluyendo para poder salir de la enfermedad, hay que aceptar toda nuestra historia, y aceptarla en la serenidad, y es para ti aceptar toda tu historia, porque si todavía estás nerviosa con todo lo que te han hecho, sigues en activo y cuanto más activo estás más dolor tengo, es proporcional, así por eso también se producen las sanaciones, y cuando trabajamos al nivel psíquico, energía, y sin saberlo en biodescodificación en el espiritual, porque a un nivel estamos ayudando a la persona que haga la Paz, esto por favor marcarlos en grande en vuestra casa, **para poder sanar hay que hacer LA PAZ con vuestra historia**, objetivo la Paz, claro, cuando estás nervioso con tu hermano, hermana, tenéis que entender que para estar mejor con el otro hay que hacer la paz, este es el programa de nuestra vida, esto es lo que os propongo y creo que en Natural Enric es lo que estáis haciendo todo el tiempo. El milagro es la espiritualidad.

Un curso de Milagros dice, "**el objetivo principal, es la Paz anterior, para que tu cuerpo se pueda sanar**".

Es la paz interior en relación al entorno, yo quiero estar en paz interior conmigo, pero si estoy agredido por personas a mi alrededor o de memorias que están en mi interior, yo no puedo acceder a la paz interior, es por eso tan importante entender muy bien como funcionamos todos nosotros, para poder sacarnos de encima todos estos conflictos activos.

Enric - Y nos habla, también, de las relaciones humanas son el espejo en el cual yo puedo verme aquello que yo no puedo verme por mí mismo.

Estamos de lleno dentro de la cadena, o sea, que todo el trabajo transgeneracional de esta semana es detectar todas las memorias transgeneracionales conflictivas que nos fastidian.

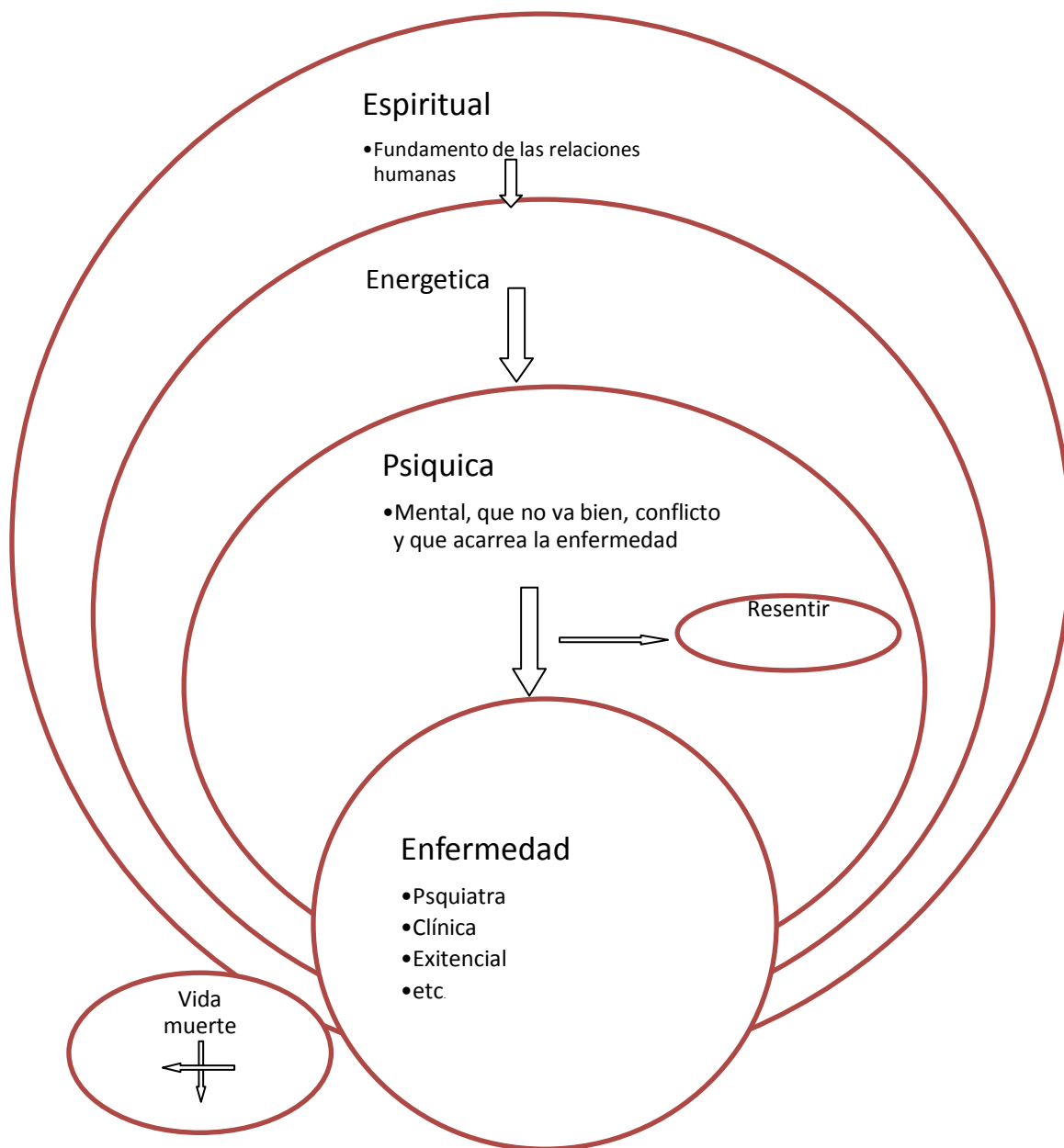

**P** - En tu caso qué opinas de los accidentes, crees que hay sincronizad con el Universo. Es otro punto que vamos a tocar, está previsto en el programa.

Os voy a contar otra historia, siempre real, es un Sr. que viene a visitarme porque tiene un desorden amoroso, en el 2005 escribía un libro, que se llama "el sentido escondido de los desordenes amorosos" y a partir de aquí empecé a tener muchas consultas, este Sr. viene, es una persona normal, físicamente normal, no es Julio Iglesias, ni George Cluny pero no es Cuasimodo, pero es normal, el aspecto normal, y me dice no consigo encontrar una mujer, fundar una familia, tener niños, esto es una cosa bastante frecuente y gracias a su profesión encontró el tema, su trabajo es chapista, trabaja la carrocería del coche, no el motor, está especializado en Jaguar, BMW, Mercedes, Lamborgini, alta gama, y es un artista, trabaja muy bien, los fines de semana, pone todo el corazón en su trabajo, y yo pensé está reparando, pero ¿repara qué? en su trabajo. La belleza, pero la belleza de que ¿entre el padre y la madre? ¿A quién elegís? A la madre, porque si fuera el padre sería la

mecánica, el motor, ya sabemos que los hombres hablan de coches de forma diferente a las mujeres, ¿Qué es lo que les interesa más a los hombres? La potencia, los caballos, y ¿de qué hablan las mujeres?, de la estética. Tengo una paciente que me dijo, el coche es el aspecto general, el color, la forma y el interior, si hay sitio, se puede colocar el biberón y ya está, pongo la llave en el motor, giro y ya funciona, me importa un pepino la potencia, a mí lo que me interesa es el aspecto exterior, el confort, y los hombres es la potencia, el motor. Y le digo, ¿explícame a cerca de su madre?, Oh mi madre, es la j mama!, habéis comprendido está en admiración con su madre, a nivel de fechas es el doble de su madre, o sea que está pillado, ¿por qué?, porque es el doble de su madre y el coche bonito representa la madre ideal, está reparando la madre ideal, porque a su madre la fastidiaron, sufrió muchísimo siempre en su familia, y él dijo voy a hacer una joya maravilloso, por eso trabaja en ello, como él está ocupado con su madre no hay lugar para otra mujer y como funciona esto, lo que no sabéis sobre la cabeza de todo el mundo hay una parabólica con un pronter, y hay escrito está información que va pasando con los leds, como los taxis, ocupado, y se va paseando con el ocupado, y claro viene una mujer y ve ocupado y claro se va. Entendéis cómo va la cosa y funciona así, las personas que no consiguen encontrar pareja, es porque tienen la información encima de que están ocupados.

Por ejemplo sale con una mujer la lleva al restaurante, pero el inconsciente de esta mujer va a percibir que no está libre, entonces no va a invertir en esta relación, no hay black, entonces así pudo poner en evidencia que estaba demasiado cerca de su madre, pero mirar que sutileza, no es él que está cerca de su madre, es su madre quien lo tiene pillado, porque un niño cuando nace, no dice, me voy a ocupar de ti, es durante la pequeña niñez, la infancia, que su madre le va a enviar información que le dirá "te necesito hijo" y él inconscientemente pillará esta información y luego él se ocupará de esto y buscará una profesión que esté en fidelidad con su madre. Es una fidelidad que viene de la niñez, no es una fidelidad familiar que viene del transgeneracional, de acuerdo. Funciona así.

Y podéis encontraros con profesiones muy específicas. Os voy a hablar de una profesión que es única en el mundo.

En un suizo, antes aceptaba que me invitarán, una chica alumna me invitó a una fiesta y yo dije vale, y ya está me pillaron, porque el inconsciente detrás, era tener una terapia individual por parte de ella, ella me dice vamos a pasarlo bien hay una fiesta, y toda la noche me estuvo explicando la historia de su abuela, de su madre, y yo tenía un letrado que ponía "completo", pero no lo vio, y ya desde entonces no acepto invitaciones, porque si no sigo trabajando por la noche, y cuando conozco a algo, le digo tú qué haces en la vida y me dice hago coaching alimentario, y le digo ¿qué? ¿Qué es esto? Enseña a la gente como alimentarse y parece que funciona muy bien, les enseño a coger el alimento, a ponerlo en la boca, a masticarlo correctamente y tragar correctamente, con un vinito, y yo le digo tú estás reparando algo, es un trabajo muy particular, ¿no hay algún problema en la familia, que no comía bien, algún problema de deglución? Su padre es un hijo de remplazo, lo veremos esta tarde o mañana, el niño murió con un año, y su madre decidió darle de comer judía blanca, con un año, y claro le da esto, y el niño se ahogó, paso por el otro lado y el niño se murió ahogado, justo después hay el padre de la paciente, ella está vinculada al padre, entonces el padre viene a solucionar el drama como niño de reemplazo y ella viene a reparar la culpa de cómo murió, es un trabajo muy especial. Cuando hay una profesión especial, es que realmente hay una reparación, Un tema fantástico.

Acababa de escribir mi primer libro y estaba muy cansado, y una de mis hermanas vive en L.A. y me dijo vente, vas a poder descansar voy a visitarla estamos en Agosto del 2000, tiene una casa grande, con un jardín y al final del jardín había un pequeño apartamento, con un salón muy grande, con una televisión, un ordenador, y al lado había una habitación, ducha, y entonces yo dormía allí, mi hermana y mi cuñado se iban a trabajar, y yo me levantaba a las 10 las 11, me iba a duchar, yo por aquella época tenía el pelo muy largo, yo en aquella época era muy femenino, yo me había puesto mi túnica blanca y las babuchas blancas de cuero, y llego al salón y me encuentro un tiarrón enorme que está trabajando en el ordenador y le digo Hi! y él contesta Hi!. y le digo ¿qué estás haciendo? estoy reparando el ordenador del cuñado y tú ¿estás en el mundo informático?. Dice no estudio medicina pero los ordenadores son mi pasión y ¿qué haces?, estoy en cuarto año y tengo que elegir mi especialidad, y estoy entre neurólogo o neurocirujano, y le digo , ah yo también soy médico, y me mira y dice ah tú también eres médico y le digo ¿háblame de tu padre?. Estaba sentado se cayó al suelo. Porque me dice esto. ¿Por qué?

## **La neurología es el padre. La neurocirugía es el padre. Y la electrónica es el padre.**

Y me dice mi padre murió cuando yo tenía 9 años y de alguna manera para reencontrar a su padre de una manera simbólica, va a hacer algo con la electricidad, la electrónica, podéis ver muy bien a nivel arquetípico, estamos hablando de Jung, **todo lo que está en el cielo es el Padre y todo lo que está en la Tierra, el agua, es la madre, y los rayos, la tempestad es el padre, todo lo que es electricidad es padre**, y yo le explico esto y me dice Dr. francés, entonces el va a reparar a su padre en el ordenador, y es por la profesión que encontramos el tema, todo lo que tiene que ver con la electrónica, la electricidad es el padre. Me imagino que Bill Gates, tenía un problema con su padre y lo ha reparado, no es negativo esto, y hoy yo me pregunto, todos los chicos que están delante del ordenador, horas y horas, quizás es que están buscando simbólicamente sus padres, y esto pongo una interrogación, y todas las profesiones sobre la Tierra, o con el agua, tienen relación con la madre, es un símbolo del arquetipo, el agua es la madre, y los que hacéis astrología es la Luna, la Luna es la madre y el Sol es el Padre, a nivel simbólico.

¿Queréis que hablemos de otras profesiones? Sí.

**Los actores, tuve una descodificación** y encontré la solución el otro día, hay una artista, que empezó hacer teatro con 9 años y decía cuando yo hacía teatro y la gente aplaudía, resentía que alguien me comprendía y que le gustaba lo que yo hacía, es un tema de desvalorización. Fijaros yo estoy sobre el escenario, hago mi trabajo, la gente aplaude, están contentos y encima pagan por verme y pagan muy bien, es un tema de desvalorización, y la gran mayoría de artistas os dirán que cuando están encima del escenario se encuentran bien y cuando están en su casa no se encuentran tan bien, de una forma genérica.

¿Cuál es la reparación de un agente de viajes? ¿Para qué sirve viajar? Lo contrario de estar encerrado, salir. Es alguien que se ahoga, se va con los viajes, y entonces él está mirando los libros de geografía, puede ser una historia transgeneracional de trasplante, hay personas que han vivido una región y han tenido que salir de esta región, porque pasaban hambre, un buen terapeuta, tiene que saber un poco la historia. Cuando hubo la guerra española, mucha gente tuvo que exiliarse, esto es un viaje, entre Barcelona y Perpiñán, hay un viaje, podría ser esto, una agencia de viajes, un viaje es para el placer, el bienestar, voy a reparar un viaje que ha sido muy doloroso, duro.

En Europa ha habido momentos de crisis como en Italia del Sur entre 1900 y 1920, había hambruna en Italia, y los italianos colonizaron Francia y los Estados Unidos. Hay también, por ejemplo, muchos polacos llegaron al norte de Francia, en 1930 y 1940, hay que conocer las grandes crisis, la historia de España, etc., es como en Francia hay muchas nacionalidades, españoles, italianos, portugueses, africanos, tenemos un pasado colonial, eso es importante, para conocer bien la psicología de algunas personas el inconsciente colectivo, por ejemplo yo soy judío, estoy obligado a tener en cuenta el inconsciente judío, con la guerra, Palestina, yo no soy nada religioso, pero cuando veo en Gaza, las burradas que hay, las guerras, a mí me toca, más que las guerrillas africanas, porque yo no soy de África negra, hay que conocer un poquito la historia del pueblo, para integrarlo. Como tú bien dices, tú vienes de las Islas Canarias, aquí hay un inconsciente colectivo en las Islas, si tú trabajas allí, has de trabajar con el inconsciente de la gente de allí, con el temperamento insular diferente, que es diferente de Barcelona o de Madrid o de cualquier otro lugar, esto es un punto que lo llamamos contexto social o económico.

Si habéis nacido durante la guerra civil, tenéis el inconsciente de la guerra civil, y no busquéis es automático, si habéis nacido en un periodo de euforia, tenéis este inconsciente de este periodo de euforia, y en principio estas generaciones no tienen problemas.

P - Cuando es el padre o la madre que te dice tienes que hacer esto, tienes que estudiar esta carrera.

R - Es la proyección de ellos hacia ti.

P - Es el caso de una persona que quería estudiar Económicas, pero como su hermano ya había estudiado Económicas el padre le dice, no hagas lo mismo.

R - Habría que mirar el caso particular aquí. No puedo responder a todo. Me gustaría eh.

P - En el caso de zonas como en España, yo imagino, que cuando hay una profesión colectiva, como por ejemplo los mineros. ¿Están sanando algo colectivo del lugar?

R - No, no, no, hay profesiones que estás obligado hacerlas, porque no hay otra cosa. Todas las profesiones de las que os he hablado, son gente que llega de forma natural, no han sido obligados y si hablamos de un obrero, de una fábrica de sardinas, no reparas nada eh, estás obligado a trabajar para comer, a menos que quieras trabajar y ser sardinero, poner sardinitas en una lata desde la edad de 3 años, hay trabajos que estás obligado hacer porque hay que comer, yo hablo de profesiones específicas que tú puedes escoger.

P - Cuando una persona tiene varias profesiones, se tiene que rastrear un poco, para ver si alguna de ellas puede ser que nos indique que está reparando?

R ¿Tienes un ejemplo concreto?

R - Por ejemplo yo, la primera está relacionado con la investigación básica, y luego farmacéutica, y yo me he planteado un poco por la historia familiar, que quizá no estaba investigando ningún fármaco, sino algún secreto en la familia, aunque todo tiene relación la salud, porque ahora soy terapeuta, siempre ha habido un componente médico de investigación detrás y ahora quizá un poquito como terapeuta más psicológico, hay que mirar por ejemplo si puede ser muy diferente matar una rata que tratar con una persona, o detrás hay una línea conductora, que quizás no son tan diferentes estas profesiones ¿esto es lo que te quería comentar?.

R - Esta es mi historia, yo era médico y ahora soy psicoterapeuta, espera, espera.

P - Hay que ir más allá de la apariencia de la diferencia de las profesiones.

S - Todo es posible. Tú me has dado ya demasiada información para mí. Tú haces búsqueda farmacológica, podéis escoger entre el padre y la madre, ¿Qué dices?

S- La madre. La madre es química es arquetípico, la química es la madre, porque son productos que vienen de la Tierra, el magnesio, el calcio, son minerales, **la química es la madre**, hay algo con la madre, esto sería la primera cosa. **El padre** en medicina ¿qué es? **Los radiólogos**, los rayos, por ejemplo, hay personas que se someten a una quimio para un cáncer, y dicen yo me tomo la medicación pero que la radio no la quiero, aquí habría un problema con el padre, y otros, yo hago radioterapia pero no quiero tomar la quimio, aquí habría problemas con la madre.

Primero te diría que hay problemas con el dossier materno, pero cuando yo hago búsqueda, teóricamente, es para encontrar nuevos productos, es decir que los productos que han sido utilizados no son eficaces, historias como estas tendrías que ir a buscar, hay alguien enfermo, le dieron un tratamiento y no funcionó. De acuerdo. Así yo voy a ser una persona que voy a encontrar los nuevos medicamentos. Veis la lógica. Entonces eres psicoterapeuta, porque seguramente en el proyecto/sentido, no solo estaba el aspecto de medicamentos, si no también el aspecto psíquico, os doy simplemente los hilos conductores para saber cómo razonar y cuando se trata de una profesión un poco especial, o que la persona lo hace de forma apasionada y consagra toda su vida, aquí hay una pista, entonces aquí hay que ir a buscar, no es la fecha de nacimiento, no es la patología, es la profesión que nos va a dar a línea,.

Es una persona que viene y él hace trajes. ¿A ver si adivináis la enfermedad por qué se consulta? La piel, enfermedad de piel, porque la ropa es la segunda piel. Vino por un eccema, él tenía un problema y hasta con su trabajo repara las separaciones. Tendremos el libro de la piel en octubre.

P - tenemos dos personas en el árbol genealógico. ¿Cómo sabemos cómo nos afecta? que están marcas en varios puntos y ha habido un drama entre la una y la otra.

R - Tú puedes elegir mentalmente y si están las dos personas implicadas, ves por las dos, pero esto es mental, pero puedes hacerlo desde un estado modificado de conciencia.

P - Las personas que se ocupan de reciclaje.

S - ¿De qué?

R -de ordenadores,

S - Si es el ordenador, teléfono móvil, todo lo que es electrónico, es padre.

R - Yo estoy en una empresa de producto ecológicos.

S -Esto es la madre, es la tierra, es la madre.

Yo conozco a alguien que es un ecologista de toda la vida, hoy está de moda, pero él hace 25 años, creo una asociación, para proteger la fauna y la flora alrededor de Montpellier, lo llaman el barrendero de las garrigas, y conoce todos los insectos, las flores, y con los niños del colegio les enseña, y ahora esta asociación tiene un castillo y tienen un contrato con todos los coles, y se llevan a los niños y durante una semana les enseña todo el tema ecológico. Pero yo conocía su drama, perdió a su madre, cuando tenía 3 años, así que simbólicamente, cada vez que va a proteger la tierra, protege a su madre. Es preciosa esta profesión para la humanidad, es una profesión de reparación y cuando esto lo hacemos con el cerebro automático, es decir inconscientemente, si esto funciona bien, él está bien está reparando bien, pero si hubiera un problema, va a estar más tocado, como el bombero, os acordáis, porque él repara y si no repara bien aquí hay problema.

P - Yo soy dentista, está relacionado tanto con mi padre como con mi madre.

S - Los **dientes hay dos cosas, por un lado la comunicación**, cuando vais al dentista, no podéis hablar, porque tenéis la boca abierta y es el dentista el que habla, Tú no puedes hablar, es el dentista el que se enrolla, o sea **problemática de secretos, de articulación**. Es un tema de masticación, maxilar. Y luego están **los dientes, tienen la raíz** y los dientes, **y la raíz es la raíz familiar, tiene que ver con todo el clan**, por ejemplo hay un accidente de coche y el cuerpo está totalmente calcinado, ¿cómo conseguimos la identidad? Los dientes. Es el último órgano que demuestra tu identidad, para probar la identidad, esto es descodificación genérica, pero luego cada diente tiene su descodificación, aquí, pero yo no sé de esto.

P - hay algo que me ha llegado de lo que has explicado, cuando mi padre decidió ir a las Américas, mi abuelo, durante la guerra civil, fue fusilado, y fue enterrado en una fosa común.

S - No estoy seguro que haya tenido que ver obligatoriamente con el dentista, que nos expliques esto. Yo siempre les digo a todos mis estudiantes, así que os lo voy a decir, **nunca hay que creerse lo que os dicen**, porque lo que vosotros explicáis es desde la conciencia y a mí lo que me interesa es el inconsciente.

Cuando alguien me dice estoy enfermo por eso o por lo otro, seguro que no es esto, porque es el consciente.

Jung decía el inconsciente es inconsciente porque es el inconsciente. No podéis tener conciencia de ello, hay que pasar por técnicas para ir a buscar el inconsciente, tenemos los medios de haceros hablar sin torturas eh.



Los masajistas. Hay dos tipos de masajes, yo esto lo conozco, tenéis el masaje suave, este es el masaje fino muy fino, esto es la **epidermis, relacionado con todos los conflictos de separación** y después el masaje más profundo esto es el músculo y la dermis, si tomáis la problemática de la dermis es la protección y el músculo es la impotencia y si le añadías un tercer aspecto, para **los fisioterapeutas, es un trabajo especial de los yacentes**, ¿por qué? porque la persona que viene está inmóvil y vais a darle movilidad a esta persona, inmóvil, quiere decir muerte y movilidad igual a vida. Todas las personas que hacen masajes muy finos, los osteópatas, los que trabajan con energías, tiene que ver con la epidermis, y lo que hacen masajes más fuertes tiene que ver con músculo y dermis.

Muchas veces hacemos seminarios sobre el proyecto/sentido, hay dos formas de tocar, se tocan las personas de dos formas ¿puedo tocarla? Cierra los ojos ella, y voy a tocarla muy suavemente y le voy a preguntar ¿qué resientes? y voy a tocarla un poco más fuerte y voy a preguntarle ¿qué resientes? para encontrar los contactos que ella registró cuando era bebé. Hay personas cuando las tocas suavemente se encuentran muy bien y otras al revés, hay persona si las tocas suavemente no les gusta y a otras les encanta, esto es lo que vivió el bebe, esto es un ejercicio que se necesita tiempo, el contacto es muy importante.

Yo no sé si sabéis que el bebe cuando nace solo es resentir. El no ha hecho la matemática todavía no sabe de porciones, todo es resentir y uno de los principales resentires es la piel. ¿Cómo me han tocado? Y aquí encontramos el alimento afectivo, el contacto es muy fuerte.

Tengo historias de desordenes amorosos, hay personas que me han explicado cosas. Un tío me explica esta mujer nada no es excepcional, pero la he invitado a cenar y la he acompañado a su casa, pero mi cabeza, era si te he visto no me acuerdo, y en el momento que él la abraza para decirle adiós, le toca las caderas, y las tenía al descubierto y a la que puso la mano, ¡mamá! ¡mamá!. El no lo sabía, pero su inconsciente le dijo eh ¡ aquí está tu mami, era el mismo tacto. Y se quedo con ella y tomaron té juntos...

Esto es el tacto, es muy importante esto, más importante de lo que os imagináis, Os habéis dado cuenta de que cuando tocáis a alguien puedes sentir que no está bien, por qué tú buscas este tipo de contacto y cuando lo encuentras, pues te has quemado... porque es tu bebe, tu niño interior, que reencuentra, tu padre, tu madre, tu hermano, y luego vais a estar buscando todo el rato..Esto se estudia en los desordenes amorosos,.

P - Diseño industrial, sería como diseñar al padre.

S - Tiene que ver con el dossier paterno, la industria es el padre, ¿qué es la Seguridad Social?.Es la madre, las ayudas sociales, el paro, es la madre, es para alimentar, la industria es para trabajar, para la producción, es el padre.

Os voy a contar una cosa, Hace unos días que ha pasado esto.

- Es una Sra. que viene a visitarme, tiene unos 50 y tantos años, es un milagro esto, viene por un problema primera consulta y en 10 minutos resuelto, fue muy rápido, muy rápido, fue sanación instantánea. Viene con su hija y también con 15 minutos y también, Viene con su hijo y media hora ya está. En esta familia es milagroso, claro me adoran, se curan en seguida, y claro he desarrollado una relación fraternal, me llaman el tío simbólico. Y el chico que tiene 18 años, los padres están divorciados, el padre es depresivo, depresivo. El hijo vive con el padre, intenta darle ánimos, estimularle, pero no puede, es estructural y no puede. Y me dice un día como no sabe como escoger la profesión. Y ha reflexionado y su inconsciente le ha dicho militar. Me llama y me dice que se ha inscrito en un concurso para ser Policía, como el padre no realiza su función de padre, va a buscar a los militares, para buscar un padre simbólico, porque los militares, son la autoridad, las órdenes, la disciplina y esto es lo que llamamos la función paterna,.

**Todo lo que sea policía, militares, etc. es la función paterna.**

**Todo lo que sea asistente social o similar es materno.**

P - Cuando hay una relación en black, pero no hay hijos, tiene que ver también algo en el transgeneracional?

S - Todo es posible.

- Es un Sr. de 70 años y toda su carrera ha estado trabajando en la seguridad de las centrales nucleares. Es un ingeniero de alto nivel, es el que se ocupa de la seguridad de las centrales atómicas en Francia, viene con su mujer, y este día él viene a buscarla y viene con un poco de antelación, y estábamos hablando de las profesiones. Y él pregunta a mí que podía suponer como reparación, estaba bastante escéptico. y yo le pregunto, explícame que haces exactamente en tu trabajo, me ocupo de toda la seguridad. Puede que tú seas bueno en seguridad porque ha habido un drama donde no había seguridad. Tan sencillo el razonamiento como esto. El reflexiona unos segundos y me cuenta lo siguiente:

El drama ocurrió en Italia, había dos hermanos que jugaban en el lecho de un río que estaba seco, no había agua, porque está en el pantano que a una central eléctrica., y de cuando en cuando, la fábrica suelta las sirenas, para avisar a todo el mundo ¡cuidado! vamos a abrir las compuertas, y hay una ola enorme de agua, y aquel día los niños no oyeron la sirena y que pasó, abrieron la compuerta y los niños fueron arrasados y encontraron los cuerpos 3 Km. más lejos, y este Sr. estaba en relación con uno de los hermanos, Y veis como su inconsciente le ha llevado a su profesión. Porque para llegar a donde está, ha hecho el recorrido normal, luego tuvo que hacer dos años de matemáticas especiales, en Francia son matemáticas superiores y especiales, es muy difícil, y cuando ha superado estas dos pruebas, tiene que aprobar dos oposiciones brutales, politécnica, súper electricidad, es lo máximo en Francia, y llegó a ser el número 1 en su profesión, para que veáis hasta qué punto puede llegar la reparación, él era muy bueno en su profesión. Podemos reparar de formas muy simpáticas, gracias a eso, se ha ganado muy bien la vida, viajaba mucho, regularmente, su vida era muy agradable, pero era una vida de reparación.

P - Ayer estuve en una cena con una persona que es muy intuitiva, es una persona muy reconocida que ha trabajado para la NASA, como explicaste ayer con las profesiones y yo he pensado en mi trayectoria profesional y yo empecé como peluquera, y quiero saber la importancia del primer trabajo, yo ahora no ejerzo, pero cuando yo conocí a mi pareja había una conexión, yo conocí a mi marido yo decidí cerrar mi trabajo, y él también trabaja en este mundo, pero más comercial

S - ¿pero la pregunta cuál es?

P - la relación que puede haber entre la peluquería y la reparación.

S - Reflexión. La peluquería ¿qué es? Reflexiona.

P - Los cabellos

S - Tú estás fuera de la peluquería, en la acera, entras en la peluquería, media hora, una hora, y vuelves a salir, y normalmente sales diferente de cómo has entrado, ¿Cuál es la diferencia, Es el aspecto exterior. En la peluquería hay dos posibilidades, normalmente entras feo y sales guapo, ¿sí o no? Si vas al peluquero para estar feo, no vale la pena que vayas, te quedas como estás. Tiene que ver con la reparación de cosas no limpias, sucias, o bien, estamos encontrando un cadáver recuperado y lo vamos a arreglar, por ejemplo, es una idea, tiene que ver con la reparación de algo que es sucio o feo para que esté bonito, y segunda posibilidad, esto es más sensitivo, más espiritual, los cabellos, simbólicamente, es la conexión con el mundo superior, sabéis por que los curas les hacen la coronilla, es para evitar la conexión, porque si estuvieran siempre conectados morirían de hambre, por eso les hacen la coronilla para que puedan ir a trabajar la tierra.

Entonces los cabellos tienen que ver con la conexión espiritual, cuando veis a Einstein con sus pelos locos, él encontró la solución de la relatividad, no encontró cualquier cosa, cuando veis los pelos así muy locos es que están muy conectados, cortaros el pelo, pero no mucho, es por la mañana cuando vemos a la gente si están conectados o no, si está el pelo achafado o no, es sutil.

P - ¿La primera parte que tú has explicado, puede aplicarse al maquillaje?

S - Sí, sí.

P - Yo lo he asociado a mi madre, y has hablado de la muerte, y me ha chocado.

S - Cuando ves un muerto desfigurado, lo vamos a maquillar para que esté presentable

Es una de las posibilidades, no todas, es el caso de una estatica, es el cuerpo, el maquillaje, la depilación. El problema que tenía eran los tocamientos, y sintió suciedad, y lo va a reparar poniendo cosas bonitas, el maquillaje, la pomada, para reparar.

P - Lo que concierne a los líderes políticos y la corrupción, ¿Qué se repara aquí?

S - Los políticos su particularidad consiste en el poder, el dinero o el poder del hombre, es decir, estamos en el territorio, hay que ir a buscar, historias de no reconocimiento en el territorio, por ejemplo, el mejor ejemplo que puedo daros es en Cuba, Fidel Castro, durante muchos años ha tenido el poder en Cuba, su historia ¿cuál es?. Es un niño black, su padre tenía grandes propiedades de cañas de azúcar y vio a una chica y nada bebieron té negro juntos y nació Fidel Castro, y toda la vida quiso ser reconocido por su padre, y su padre no lo hizo por un tema de herencia, ¿no lo sabías esto? No quiso reconocer a su hijo, porque si no tenía que darle herencia y mirar que resultado ha dado, ha hecho la guerrilla y ha sido el número 1 durante años en Cuba, esta desvalorización, no reconocimiento, van a buscar el poder por el territorio, y van hacer cualquier cosa para llegar al poder, el final del juego es el sillón y harán todas las jugadas posibles para poder llegar al sillón y la corrupción va unida, es una temática del político. En Francia hubo un gran político que murió hace poco, su historia es sencilla, cuando yo la escuché hice la conexión, su padre se sacrificó por Francia, durante la guerra hizo actos heroicos y murió, y él tiene una foto donde él tenía 4 años y el gobierno francés le dio una medalla en relación a su padre, este Sr. decía siempre, Yo, mi padre es Francia, entonces hizo una carrera política al servicio de Francia, aquí no hay guarradillas ni nada, él estuvo con la idea de proteger Francia y era un conocido republicano, que tenía corazón, que ayudaba a la gente, que reflexionaba, no para él, sino de cara a los demás, todo depende de la historia.

P - Los dependientes, ¿hay una relación con los productos que venden?

S Si yo soy un especialista en ordenadores, reparas al padre. Pero si estamos en el terreno de la alimentación, el dulce, es la madre, porque es el azúcar y sabéis que el azúcar es mejor que la pimienta, todo lo que es azucarado, chocolate, por ejemplo alguien que le encantan los postres, va a buscar la dulzura que no tuvo o que él piensa que no tuvo, pero una persona que odia el dulce y cuando le ponen un súper postre de chocolate, dice no, no, va a haber un problema con la madre, porque la dulzura que recibió no era la buena para él.

No podemos hacer todas las profesiones, pero lo principal es razonar. El último va.

P - Yo quería preguntar sobre, tengo dos curiosidades y una reflexión, ¿Qué significa la profesión de traductor y de las prostitutas?

S - Son cosas separadas. Son dos dossieres diferentes. Empezaremos por la prostitución, Reflexionar. La falta de amor. Es una falta de amor. La prostitución hecha en plena conciencia, no el trata de blancas, En Francia hicieron un programa que se desarrollaba en Alemania, en Francia se está haciendo la pregunta ¿se van a autorizar los burdeles? Y en el programa se veían los burdeles donde las prostitutas, disfrutaban de su trabajo, era su placer, y aquí yo tengo un truquillo, para encontrar esto basado en la numerología, tuve varias personas, muy en el trabajo sexual, hay número específicos, ella lo hace porque le gusta, le gusta esta actividad y otras personas vienen a reparar la falta de contacto, la falta de amor, los sexólogos, es más o menos lo mismo. Una de las primeras profesiones en el mundo, es la prostitución.

Hay una chica que dice que si sacamos la prostitución el mundo explota ¿por qué? Porque no deja de ser una descarga, las personas se descargan en los dos sentidos del término, de una energía excesiva que tienen y por el acto sexual, vais a aprender que tener un orgasmo es el equivalente a 10 sesiones de jogging, por eso la gente no hace jogging, es una descarga fisiológica, emocional, psíquica, física y neurovegetativa, es biológico, es una forma de descarga. Viene a buscar la reparación de una falta de contacto.

El traductor tiene que ver con los idiomas extranjeros, ¿estáis de acuerdo? Parece lógico, con los viajes, la relación con diferentes países, matrimonios mixtos, etnias diferentes, no olvidéis que es un punto solo del H.P., pero os tiene que poner la pista, no hagáis girar toda la consulta alrededor de la profesión, a menos que sea una profesión muy original.

Aquí paramos, nos queda un rato. Vamos hacer una cosa muy interesante.

Se trata de las fechas inscritas en el árbol genealógico pero no las fechas de nacimiento, ni las fechas de defunción, sino una fechas que están allí, o bien concierne a la familia, es un acontecimiento o pueden concernir el inconsciente colectivo de la familia, o de Catalunya, hay episodios históricos de Catalunya, que son muy especiales, yo no conozco, pero hay algo especial.

R - El 11 de septiembre.

A nosotros el 11 de septiembre no nos dice nada pero para Catalunya, pero pueden ser otras cosas, acontecimientos históricos que concierne el inconsciente colectivo, si hay personas que están vinculadas con el 11 de septiembre, van a estar ligadas o unidas a este inconsciente colectivo.

Ahora vamos hacer un ejercicio muy simpático.

Vais a coger la edad del padre y de la madre, cuando vosotros nacisteis ¿qué edad tenían vuestros padres?

Por ejemplo en mi caso mi madre tenía 31 y mi padre tenía 35 años.

Vais a mirar en vuestra historia, cuando vosotros llegáis a esta edad, ¿qué ocurrió en vuestra vida?-

Si mi madre tenía 22 años, que paso a los 22 años para mí. No es válido para todo el mundo, pero para otros puede ser, uy! Aquí es cuando yo tuve un accidente, a mi hijo, cuando yo enfermé, y nos puede dar una información suplementaria.

Por ejemplo, yo tengo un amigo que no veo mucho, que decía, no quiero tener hijos, él tuvo diferentes relaciones, mujeres, pero nunca tuvo hijos, y un día nos cruzamos por la calle y lo veo con una niña, y le digo ¿qué ha pasado aquí? y dice pues mira es la vida, cambiamos y mira está bien. Pero yo conocía su historia, y a él su padre lo tuvo con 40 años, y él también, él no se dio el permiso de tener hijos hasta los 40 años, porque quiere hacer como el padre. O sea que inconscientemente tenía el mensaje de no voy a tener hijos hasta que cumpla los 40.

Hay ejemplos aquí.

P - Mi primer hijo nació era la misma edad que mi madre.

S - Inconscientemente tenemos una información y es una manera de descubrirlo. Estoy detrás de la huellas, sigo las huellas de mi madre, no sé que puede significar para ti, pero es una información que tú tienes.

P - Yo me divorcié a la misma edad que me tuvo mi madre.

S - El matrimonio de tus padres, ¿era bueno? ¿Quería verificar algo?

R - Están juntos todavía

S - Inconscientemente es yo salgo de la historia familiar, puede ser una interpretación.

P - A la edad de 22 años, es la misma edad que me tuvo mi madre, yo terminé mis estudios, me casé y a la edad que tenía mi padre, a los 27 años es cuando mi segunda hija nació.

S - Aquí es un poco reflexionar.

P - Cuando yo nací mi padre tenía 29 años y mi segundo hijo nació cuando yo tenía 29 años y además este hijo es de la misma fecha de nacimiento que mi padre.

S - Es el doble, le hago un regalo de cumpleaños a mi padre, le hago un nieto

A veces caemos sobre un accidente o se declara una enfermedad, o se declara una enfermedad, hay que ir a allí, hay que ir a buscar el proyecto/sentido, que pasó durante el embarazo.

P - Mi madre tenía 25 años. Y mis gemelos nacieron a mis 25 años.

S - Esto es frecuente y bastante natural.

Por la tarde.

Ahora vamos a ver los números inscritos en el árbol. yo me explico. En un árbol, ponéis los padres, los hermanos, los nombres, las fechas de nacimiento, de fallecimiento, pero cuando hay un evento particular importante, hay que poner aquí la edad, por ejemplo un joven murió los 24 años, ponéis 24, y ya veréis que este 24 se va a pasear a lo largo del árbol, y un tema particular en psicología clásica, es la incorporación, la integración. La incorporación es coger al otro y me lo pongo en el cuerpo, esto es la incorporación. Jesús es simbólico, pero yo tengo 24 Kg. de más, habéis entendido esta persona ha muerto a los 24 y yo voy a transformar en 24 Kg. esto es clásico para el sobrepeso. Por ejemplo:

Una joven suiza ha hecho todo lo que ha podido para adelgazar, deportes, dietas, todo, todo, y no le hace nada, y le pregunto ¿Cuántos Kg. tienes de más? y me dice 24, me hubiera podido 23, o 25, no hay mucha diferencia, pero me ha dicho 24 y le pregunto ¿Qué te ha pasado a los 24 años?. y Me dice mi madre murió cuando yo tenía 24 años, por tanto se ha dado cuenta que no es la terapia el ejercicio de la dieta que le va a ayudar, es la terapia del duelo, que es muy duro hacer el duelo de su madre. Cuando su madre murió, se desestabilizó por completo y como no quiere que se vaya, la guarda dentro de sí, 24 Kg. de más. y de estos ejemplos os puedo dar los que queráis, y es así como empezó a adelgazar.

Otra persona: tengo 10 Kg. de más Y que te pasó a los 10 años. A los 10 años mi madre se fue al hospital y me llevaron a casa de mi abuela, y su madre se fue al hospital porque tenía un cáncer de pecho, y todas las personas parecían decirle que se iba a morir, por tanto a partir de los 10 años, empezó a engordar, su madre no murió, pero en su cabeza estaba el riesgo de que muriese, y se ha enganchado, se ha bloqueado a los 10 años y lo transformó en 10 Kg. de más ¿estáis de acuerdo?

Y esto podéis hacer aquí un sondeo, las personas que tienen estos kg. de más y que te pasó con estos kg. de más.

¿Hay alguien que lo quiera hacer, aunque sean 2,5 Kg?

(No se oye la pregunta)

Puede que no te haya tocado a ti, pero puede que la cifra 6 sea un drama a nivel transgeneracional, una muerte, o bien cambios bruscos en la vida, por ejemplo el ejemplo este, que me han confiado a mi abuela porque mi madre estaba enferma, o voy a dar otro ejemplo y es gracias a este ejemplo que yo encontré, esta chica cuando la ves es muy inteligente, y tiene mucha conversación, pero tiene cartucheras, y cuando se ve en el espejo no está satisfecha, todo está bien, menos esto, lo ha probado todo, masajes, drenajes, cremas, viene a verme y me dice esto no me va, dos kilos y medio, no nos vamos a poner nerviosos aquí por dos 2 kg. y 1/2,

normalmente nos ponemos en marcha con 15 kg o 20 kg, pero para ella era una obsesión, una problemática, y yo le pregunté pues ¿qué te pasó a los 2 a los y medio,? y me dice nada. Y ella pensó en seguida, dos meses y medio, me dijo no soy yo, es un aborto a los dos meses y medio, ella estaba embarazada y abortó a los dos meses y medio, y fueron estos dos kilos y medio que se pusieron aquí, y el año que viene aprenderéis, que tiene mucho que ver con la mujer y el ciclo hormonal, por tanto había guardado los trazos en la cartuchera, Dos kilos son abortos.

Ahora os voy a contar lo de los 40 kg. es un poco especial, una estudiante que viene, mujer, viene a pie, está muy gordita, y un día me viene a ver con una silla de ruedas, y le digo tú ¿qué haces aquí en una silla de ruedas? y me dice cuando estoy cansada cojo la silla, y le digo pero tú estás tonta o qué y se pone ella nerviosa, a mí también me puso nervioso, espero que nunca me veáis nervioso, y la he puesto a tope, y me agredió, y la he mandado hacer puñetas, y justamente estábamos trabajando con los kilos de más y ella siempre me decía que tenía 40 kg. de más, , la cuarentena, por lo tanto en la cuarentena es estar puesto a parte, son los 40 días del ayuno, los 40 días de los judíos con Moisés, a ver que te pasó, si te pusieron a ti alguna vez en cuarentena, y me dice lo siguiente: Tenía dos años y medio, mis padres se fueron en coche, y tuvieron un accidente y murieron y me confiaron a mi abuela, y nunca nadie me dijo que habían muerto, me dijeron que se habían ido de viaje, entonces ella tuvo un sentimiento de haber estado en cuarentena, y como habíamos estado un poco tenso, le dije, déjalo, déjalo y no la he vuelto a ver, estaba muy nerviosa. Tres o cuatro años más tarde, estaba en un congreso y hay una mujer que se acerca corriendo hacia mí, me salta en los brazos, como en los sueños, y me besa y me abraza, como en los sueños, y digo bueno que pasa aquí, estaba mi mujer a mi lado, y me dijo ¿te acuerdas de mí?, y era esta mujer de los 40 Kg., que los había perdido, porque le había puesto en la pista sobre sus padres, por su problema de cuarentena, y le tomo varios años adelgazar, sin medicamentos, sin deportes, sin nada, por lo tanto, algunas veces el número es importante.

Otro ejemplo: es una Sra. puede que tuviera 50 Kg. de más, era muy gorda y me comenta que nunca puede bajar de los 83 Kg. hace deporte, pero llega a los 83 y no baja de allí, y los 83 ¿qué era?, la edad de su padre cuando murió, entonces en su cabeza no puede bajar de los 83, es como lo colocó en su cabeza esto, por eso algunas veces la numerología, el número, es importante.

Algunas veces analizamos, por ejemplo, cuando hay un drama, en seguida yo voy a ver la edad, y puede ser que vuelva a encontrarme con este número, cuando estoy hablando con la persona, y puede llegar a ser una incorporación, es un tema clásico en psicología,

¿Alguna pregunta?

P - Yo siempre tengo 10 Kg. de más, hace muchos años, los adelgazo, y ahora he recordado que a los 10/11 años yo me escapé de casa, me fui a la estación y me iba a casa de mis abuelos.

S - esto es alguien que está muy querido por sus padres, esto es una broma que estoy haciendo ahora, un hijo que se marcha, es una solución de sobrevivencia, esto significa que en tu casa estabas en peligro, hay que trabajar sobre ello Sobre el sentimiento de estar en peligro en mi casa, relajación, aquí ahora estamos en el mental, por lo tanto tenemos que estudiarlo a nivel de resentido y el resentido es sacar el mental, por lo tanto nos tumbamos, cerramos los ojos y después visualizamos la información y aquí nos colocamos en el resentir.

Por lo tanto el aspecto particular de los números, de la edad, del drama, y la edad que ocurrió el drama, porque para ella es una cara del diamante, sobre las 1000 caras es una faceta de los 10/11 años y puede que esto siga latente, pero no es un expediente que tienes aquí a la vista, no.

P - ¿Qué pasa cuando una persona se bloquea en su peso y ella se dice que de aquí no puedo bajar?

S - Todo es posible. Tienes que ir a buscar lo que significa para ti, te he dado un ejemplo, tenía 83 y era la edad

Esto es una señal que tienes que integrar dentro de tu historia, no debéis ser demasiado precisos, ir demasiado de prisa, la frase que me gusta comentar a mis alumnos, si interpretáis demasiado de prisa y con demasiada precisión es que habláis vuestra historia, por lo tanto, tenéis que partir desde lo más ancho y poco a poco, llegáis a ir a entrar en la precisión, y todo tiene que tener una coherencia y todo es lógico en la historia, sino tiene lógica, tiene busines, hay mogollón.

P - Es lo mismo cuando se está delgado.

S - No, no es lo mismo, es muy raro que alguien te venga y me diga soy demasiado delgado, es muy raro, es anorexia o algo por el estilo, es otro problema, es otro expediente.

Hemos terminado el H.P.,

Vosotros tenéis vuestro rotulador y subrayáis:

1º - Las patologías

2º - Grados de fraternidad (1, 2, 3, etc.)

3º - Registro civil, nombre y apellidos, FN., FC., FD., Fecha de matrimonio, el santoral, miráis las semejanzas, padrinos y madrineros, profesiones, fechas que hemos vistos y las cifras que hemos visto.

Las subrayáis y os fijáis con el que lleva más marcas, y os preguntáis ¿cuál es su historia ¿cuál es el drama, y aquí llegáis a una solución, a una posibilidad, ahora si les parece, he puesto a punto unos dosieres particulares, hay unos dosieres que se llama las **afinidades, repulsiones o animosidades en el clan**, porque hay celos entre hermanos y os voy a dar un ejemplo.

Afinidades y repulsiones en el clan :

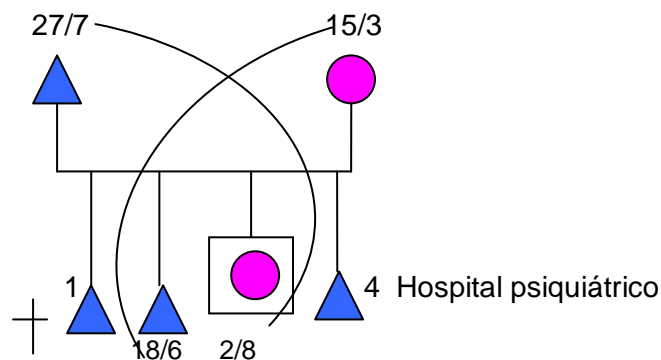

Esta persona, viene a verme y me cuenta lo siguiente, quiere entender ¿qué paso en su familia? Ha habido un drama y le ha cambiado completamente la vida, la historia empieza con el padre, su padre trabajaba en la industria textil, comenzó como obrero y como era muy inteligente, ha ido subiendo hasta colocarse como jefe de toda la fábrica e incluso llegó a comprarla, por lo tanto era muy rico, puso su hijo como director de producción y a su hija, trabaja con su padre, en la administración contabilidad, él número 1, murió cuando era pequeño, y el número 4, está en el Hospital psiquiátrico, y el padre había dicho cuando me voy a jubilar, mi hijo se quedará en la producción y mi hija se colocará como directora comercial y dirigirá la empresa, y todo el mundo estaba de acuerdo en ello, y sin embargo, murió de un infarto y no hizo testamento, la mujer es la que hereda, y lo que hace la madre es entregarle todo al chico, y la chica se quedó al margen, le dieron su parte a nivel económico, tiene una finca particular en París, y ha obtenido dinero en mano, una compensación, pero por una parte ella no entendió nada, porque ella quería seguir trabajando, y ella no entiende como la han echado fuera, aquí tenemos la solución, mirar, el padre nació el 27/7 y ella nació el 2/8, están juntos aquí, fin de mes, principio de otro, aquí tenemos el 15/3 y el 18/6 que es la fecha de concepción, cuando el marido muere, la madre inconscientemente, va a favorecer a su doble, y el doble es su hijo, y se pusieron de acuerdo la madre y el hijo para echar fuera a la hija, y aquí tenéis el complejo de Edipo, puesto en activo. ¿Está claro?

Casos así hay muchos, cuando hay gente peleándose, aquí está la clave, es muy fácil. Si algunos tienen problemas con sus hermanos ir a mirar todo esto.

No es que yo haya tenido problemas, pero yo me entiendo muy bien con mi hermano mayor y mi hermano pequeño, yo soy 6, y no me entiendo muy bien con el 5, no hay afinidades y para daros un ejemplo, para los judíos, hacer la comunión es muy importante, y para la comunión de su hijo, no me invitó, y yo lo supe 6 meses después, y él dijo a todo el mundo, yo llamé a Salomón y no puede venir, y ni siquiera me había enterado de esto, lo he sabido 6 meses más tarde. Pero bueno está loco, y esto me empujó a querer entender, he estudiado el árbol genealógico, y yo soy el doble de mi madre y mi hermano es el doble de mi tía, y mirar cómo se procede,

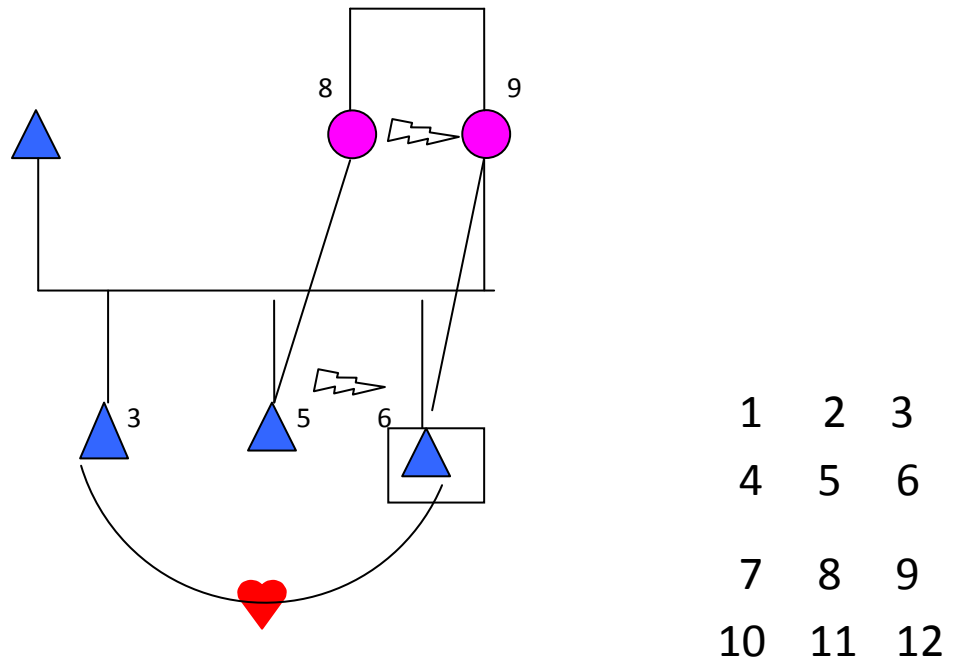

Vamos a poner aquí un relámpago entre el 5 y el 6, hay un business, y entre el 3 y el 6, poner un corazón, cuando hay un relámpago, hay que irlo a buscarlo más arriba, aquí entre el 8 y el 9, que quiere decir esto, que yo soy el representante de mi madre y mi hermano es el representante de mi tía, el 5 y el 8, es lo mismo, aquí hay relámpagos, pero aquí hay relámpagos graves, tormenta, celos, o cosas así, para daros un ejemplo, cuando murió mi tía, mi madre, nunca quiso ir al entierro, es de locos, cuando entendí esto, yo dije, está bien, suelto y no hace falta que me ponga nervioso, aquí el conflicto es a nivel espiritual, no quiero que baje al nivel energético, psíquico ni a nivel biológico, no es grave y al final entendí porque no me invitó, porque yo no soy religioso, no práctico, simplemente, de todas formas yo pienso que yo soy más religioso que él, a nivel espiritual, pero yo no voy a la sinagoga, no hace falta que yo vaya a la sinagoga para estar conectado.

Por lo tanto si tenéis problemas con la familia, problemas graves, miráis a ver qué pasa en la familia, a un nivel más arriba, y es una manera de entender las distensiones en el clan.

Vamos a tocar ahora **el contexto económico, político, social,**



Yo me he hecho la pregunta siguiente, el poder de la flor, he trabajado mucho sobre esto, son gente que en 1965 tenía unos 20 años, entonces ¿Cuándo nacieron?, en 1945, y que pasó en 1945/1948, justo antes. Justo los padres vivieron la guerra mundial y salieron de la guerra vivos, pero en su cabeza había un mensaje, no queremos más batallas, tenemos que ser todos felices, aprovechar la vida y este es el proyecto/sentido de todos los niños que nacieron en ese momento, y son ellos los que hicieron la revolución en Francia, en Alemania, en los EE.UU, etc. y lo bueno es que hoy en día los encontramos en el poder, es el gran movimiento ecológico, todos los ecológicos franceses como Daniel Cohn-Bendit, fueron los líderes de la revolución del 68, y hay un gran movimiento desde hace unos años que se llama El Altermundialismo, y es la gente que piensa de otra manera, piensan en los demás antes que en ellos mismos, y esto tiene mucho que ver mucho con la post-guerra, es el movimiento humanista que germinó en la mente de los padres, después de la guerra, y muchas personas se verán involucradas en todo ello y otras menos, la importancia es el contexto social donde han nacido, veis el vínculo.

Por ejemplo. Vosotros nacéis en un momento de crisis económica, la gente estará impregnada de ello, y después habrá patologías en relación al dinero, a la falta de dinero, y todo son patologías del hígado, de nutrición, con falta de alimento.

Es una chica joven, tiene 45 años, cuando va al supermercado, tiene la lasta ya hecha, pero no puede impedir llenar el carro, con harina, el azúcar, pasta, arroz, además de la compra, y su marido se vuelve loco, porque cuando llega a casa, tiene 3 congeladores repletos, tienen los estantes llenos de café, de aceite, de harina, de pasta, así se puede aguantar 6 meses, y yo le pregunté ¿Cuánto naciste? y ella nació durante la guerra de Argel, tenía una hacienda grande, completamente aislada en el campo, tenían miedo de ser atacados, y sobre todo no podían salir, porque podían caer en trampas y tenían que mantener el asedio y nació en este contexto, y guardó esta memoria de "tenemos que aguantar", entonces hacía reserva, pero no sabe por qué.

Otro ejemplo. En un momento dado, yo alquilaba una casa a una Sra. mayor que se volvió amiga mía puesto que yo era el médico de la familia, hicimos una amistad completa sobre todo después de la muerte de su marido, hablaba con ella y un domingo, no tenía café, y yo sin café, es como una sardina sin aceite, yo bebo mucho café, me gusta mucho el café, y las tiendas el domingo por la mañana están cerradas, y pensé en mi amiga, que tenía las reservas, y voy al armario y tenía 50Kg. de café, 15 l., de aceite, abajo sólo harina y abajo el todo, al menos 40 Kg. de patatas. Y yo le digo, pero ¿qué es esto?, y me contesta Sr. ¡Vd. no ha conocido la guerra!, veis la memoria, en su cabeza no se sabe nunca, menos mal que en la harina no hay fecha de caducidad, acumula cosas, como el arroz, azúcar, café, arroz, pasta, que se pueden guardar mucho tiempo, esto es la memoria del hambre de la guerra, y esto puede provocar problemas de hígado.

Y ahora vamos a ver un aspecto que interesa a mucha gente que es el dinero en el clan, ok, la gente que viene a verme no es porque disponga de mucho dinero, es que no tienen bastante y sobre todo no entiende que ganan su vida pero no tienen suficiente, hablamos un poco de ello con la bicicleta de mountain bike. Ahora os voy a explicar una historia, aquí también me hubiera tenido que quedar con un 10%, pero no me he quedado con él, me he olvidado de ponerlo en el contrato.

Es un amigo, que gana entre 1.000 y 2.000€ al día, y el banquero a fuerza de tirarse de los pelos, no entiende que siempre esté al descubierto, no lo entiende, entra y sale tan pronto como ha entrado, y me viene a ver, porque no entiende, ganó mucho dinero y no tengo nada, y yo le digo, hay busines, es fácil el diagnóstico de busines, en los problemas de dinero, es muy fácil, tenemos que ir a buscar los problemas de dinero en un escalón más arriba, es muy fácil, yo le digo ¿cómo te las arreglas?. Monto una fiesta en casa y ¿cuántas personas tenéis? son 50 personas mínimo y la gente no lleva nada, y es toda cualidad, champagne, caviar, grupo de sevillanas, etc., , llegan el sábado, tiene una casa enorme, todo el mundo duerme allí, y el domingo es el gran desayuno, croissants, etc. etc. y esta fiesta la montos, dos o tres veces al mes, vive cerca de Cadaqués, y el otro día me dice cuando voy a Cadaqués, coge el hotel más grane, a su mujer, sus hijos, sus amigos, las comidas con espectáculos, y son 3 ó 4.000 € por fin de semana, claro tiene muchos amigos, pero muy superficial, aquí hay una historia de dinero, tenemos que ir a buscar un drama de dinero, le faltó solo un segundo para encontrarlo, no le dije yo que era el abuelo, solo le dije hay una historia de dinero, y me dijo ya lo sé, es mi abuelo, tenía un restaurante-hotel y una

gran extensión de tierras vinícolas, pero como no podía llevar las dos cosas a la vez, se quedó con el restaurante y le confió las tierras a su yerno, de acuerdo, y todo iba bien, y el yerno hizo muchas tonterías, hizo una inversiones muy importantes en tractores, camiones, etc., hubo una cosechas que no fueron buenas y un día le vinieron a embargar y le dijo al abuelo, deben millones de dinero, y tiene un mes de plazo para devolver el dinero sino le embargan el restaurante-hotel, y el abuelo le dijo pero ¿qué ocurre aquí? y es donde se dio cuenta de que el yerno había hecho tantas tonterías. Pero como voy hacer para devolver el dinero, pero como tenía un hijo, que era el padre del consultante y que era rico, le llama y le dice ven deprisa que tienes que ayudarme, el va y le explica la historia, el padre del consultante le dice no te preocupes que me ocupo de ello, coge todo su dinero, hace un préstamo al banco, y un día se fue con su hijo pequeño, el consultante, que tenía 7 años, él llega, entra por la puerta trasera del restaurante y estaba allí el ujier y el padre le da la maleta con el dinero, el ujier abre la maleta, cuanta todo el dinero, el niño está mirando todo esto, y una vez se ha hecho la cuenta, cierra la malet6as, a firma un papel y se marcha, y el niño vio por primera vez en su vida, su padre en brazos de su abuelo, y los dos se pusieron a llorar, nunca había visto a ninguno de los dos llorar, y ¿qué vio? El dinero que se había largado, esto le marcó, y más tarde, él prefiere, el flamenco, las fiestas, antes que darle al ujier. Comprendéis es el mensaje que se quedo enganchado allí arriba, en su cabeza sigue con el trauma de los 7 años. Porque en su cabeza lo que estaba activo era no quedarse con el dinero porque el ujier se lo llevará, y cuando entendió esto, se adelgazó 30 Kg, tengo fotos, y empezó a ahorrar, la semana que viene, estaré dos semanas con él, tenemos que trabajar juntos, se que vamos a beber y a comer, porque cada vez que me ve me dice salomón, me has salvado la vida, porque ha podido rehacer su casa, la familia.

Es un ejemplo típico de una problemática de dinero transgeneracional, que él concretizara por un problema de dinero, por lo tanto, la florecita, es que su fecha de nacimiento se corresponde con la del abuelo y el nombre del pequeño es el del abuelo, él viene por una historia de dinero, hacemos el árbol genealógico y vamos a cuestionar cuál es el problema del abuelo, que es el problema del dinero. Veis la faceta del dinero, aquí.

No os olvidéis de que hay dos posibilidades, la primera es no hay dinero y voy hacer mucho y la segunda es no hay y voy a tener menos, no siempre la primera solución, de acuerdo.

Ejemplo. Conozco a una psicóloga y no sé como lo hace, que gana 1.000 ó 1.2000 por mes, lo gusto para vivir, nunca se sobrepasa de esta cifra, hace consultas gratuitas, o bien, dice ya me pagarás más tarde, pero el resultado es que siempre se encuentra con los 1.200€, y es porque su padre hizo quiebra y no tiene derecho a sobre pasar a su padre, porque si yo voy a ver a mi padre, yo gano mucho dinero, le estoy echando en cara su propio problema, todo depende de cómo se está administrando esto en el clan. Así que tenéis las dos posibilidades, o bien hago en más o en menos.

Por lo tanto explorar vuestro propio árbol. Vamos a ver ahora **los accidentes:**

Claro yo no pensaba que se podía explorar el árbol genealógico en relación a un accidente, pero varias personas han venido a verme y sobre todo en duelos bloqueados, y he debido ayudarle para poder desbloquear la situación y era el análisis de un accidente, y hoy en día puedo encontrar la solución, accidente o suicidio, es lo mismo, cuando tiene un accidente, que ocurre a alguien, esta persona tiene un registro civil.

- **Nombre, apellido**

- **Fecha de nacimiento,**

- **fecha de concepción**

- **Fecha de fallecimiento**

- **Santo del día**

- **Causas del accidente**

- **Edad del fallecimiento**

El día que muere, es un momento preciso, no se alarga, por lo tanto ese día hay un santo, este mismo día y sabéis también de que murió. Si fue un accidente de trabajo, de coche, un suicidio, todo esto, las causas del accidente y también la edad del fallecimiento.

Todos estos puntos de aquí, los vais a considerar en el árbol para ver si hay un vínculo particular, un nombre particular, una fecha de nacimiento particular, una fecha de concepción particular, una fecha de defunción particular, es decir, reunir todas las informaciones concernientes al drama, y veréis en el árbol si hay alguien que le corresponde todo esto, os conté ayer el joven que se colgó, a la edad de 25 años, porque estaba vinculado tres generaciones arriba con alguien que había muerto a los 25 años asfixiado, y tenemos la edad, el suicidio, el nombre y el santo del calendario, cuatro puntos en común, y esto permitió a la madre hacer el duelo más fácilmente, aunque no haya defunción, puede ser un accidente de carretera, yo os voy a contar ahora un accidente que tuve yo muy grave.

Yo caí de 6 metros, y me he aplastado las vértebras, he estado 6 meses tumbado, y me recuperé hace 26 años de esto, y yo me preguntaba ¿por qué ocurrió? y encontré esto gracias a los ciclos celulares memorizados, ya los veremos más adelante como trabajar con estos ciclos, esto me pasó en el 83, y esto a nivel de mi ciclo memorizado, corresponde a los 3 años y medio, y parece ser que a esta edad yo fui responsable de la muerte de un niño, yo no lo sabía esto, sólo lo he sabido hace 10 años, y al llegar a las memorias, inconscientemente, he querido suicidarme, ha sido una manera de reparar una muerte, pero arriba no sé lo que hicieron, de todas maneras me caí y no me hice tanto daño, hubiera podido estropearme del todo o también morir, seguramente es porque tenía algo más que hacer, pero es gracias a los ciclos celulares memorizados que yo entendí el porqué.

Esto me incitó a trabajar en las muertes en el clan y sobre todo en el síndrome del yacente, y creo que es lo que me permitió encontrarme con todo esto. Una pregunta.

P - Ahora todas las cosas que estamos viendo son cosas que han pasado en el pasado, es posible saber las cosas que tienen que pasar.

S - No podemos adivinar lo que tiene que suceder, pero podemos hacer un tipo de prevención, cuando se han vivido unos dramas, cuando hay dramas que no han sido trabajados, que no han sido jamás descargados y puede todavía interferir en mi vida, sobre todo si están en linaje con un drama a nivel transgeneracional. Esto se llama prevención.

P - Cuando un primo ha muerto en un accidente de coche, se va a manifestar directamente a sus familiares directos o también se puede manifestar al resto de los primos.

S - todo es posible, no hay normas.

P - Ayer comentaste que cuando una persona muere el mismo día de aniversario de otra persona, es un acto de amor hacia esta persona.

S - Es una interpretación

P - Si alguien muere por accidente, que es el caso de mi suegro, a los 15 días de la muerte de su madre, también es un regalo.

S - También es un acto de amor.

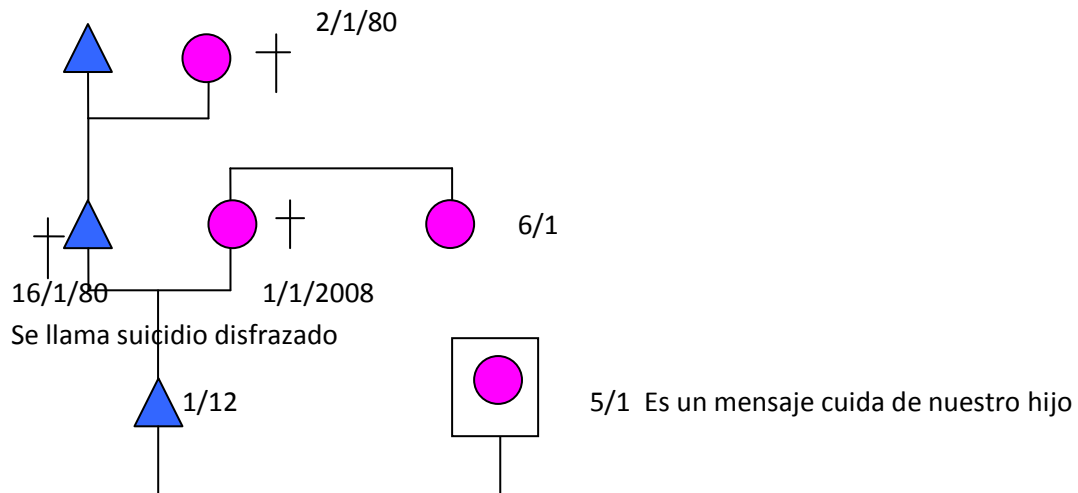

Vamos a analizarlo de forma matemática, drama número 1, él se muere la Sra., tiene un nombre, fecha de nacimiento, etc., y él se muere 14 días después, esto se llama un suicidio disfrazado, porque alguna parte de él está muy tocada de desespero por la muerte de su madre, en Francia, tenemos un artista así que se llama Nino Ferrer, su madre murió y él quince días más tarde tomó una pistola y se disparó en el corazón, no en la cabeza, es una historia de amor, no podía vivir sin su madre, yo pienso que es lo mismo, después más tarde, drama número 3, él muere aquí en honor a esta Sra. que muere aquí esto significa que te confía su hijo, ya que ellos ya no están aquí, y te están diciéndote, ocúpate de él, es un mensaje, tómatelo como un mensaje y mira lo que ocurre en vosotros, esto significa que todavía está activo en la persona, tiene la responsabilidad inconsciente de ocuparse de la descendencia.

P - No sé si está muy relacionado, es el caso de sus hijos, todos los árboles con así, ella me dice son mis hijos, primero el padre, y luego la madre, primero hago el árbol y después le pregunto el problema, así yo puedo observar sobre el árbol.

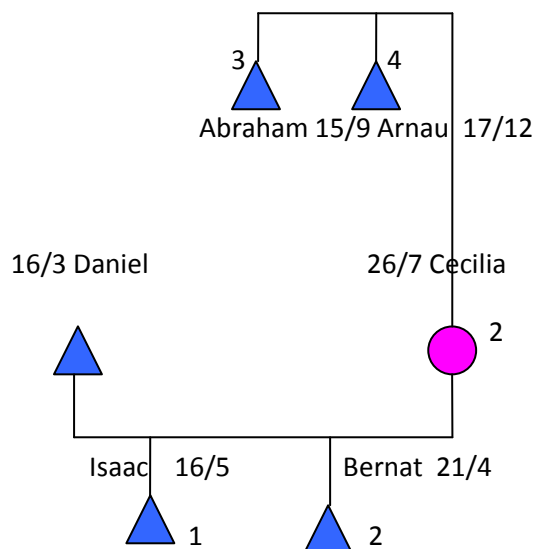

1 2 3

4 5 6

7 8 9

10 11 12

Yo tengo dos hermanos, Abraham y Arnau, yo de pequeña hice de madre de mis hermanos, lo que pasa que cuando habla de Isaac, le llamo Abraham y cuando digo Bernat hablo de Arnau,.

S - Hay varias cosas, pero la primera es los nombres, hay un busines, no quiere decir forzosamente que haya un problema, sino que hay algo, si llamas a tus hijos Abraham, Isaac, Jacob, Lot, Samuel, etc, es normal, pero hay una diferencia, Isaac y Bernat, no es la misma época, a nivel de inconsciente colectivo, ¿estáis de acuerdo en ello?. Estamos en la Biblia, y aquí estamos en el siglo XXI, para mí esto es algo particular, porque Abraham e Isaac, van juntos y Arnau y Bernat van juntos, tú te has ocupado de tus hermanos como si fueran sus hijos, por lo tanto hay una confusión entre los hijos simbólicos y los hijos reales, y sería muy de extrañar que hicieras la confusión entre Isaac y Arnau y entre Bernat y Abraham. Es imposible de confundir.

Abraham e Isaac se parecen físicamente.

Es por eso que también se produce la confusión. Inconscientemente, yo estoy rehaciendo mis dos hermanos, es decir, cuando yo hablo a Isaac, yo hablo a otro nivel también con Abraham y cuando hablas con Bernat también hablas con Arnau, aquí hay una confusión entre las generaciones. es lo que puede decirte, es todo.

El proyecto/sentido de Isaac, uno de los aspectos, es de parecerse a Abraham y uno de los proyectos/sentidos de Bernat es de ser como Arnau.

P - Es como si hiciera de nuevo de madre de Abraham y Arnau

S - Sí repito lo mismo de cuando era pequeña, no es bueno ni malo esto. Pero lo vamos a dar un consejo para Isaac y Bernat, cuando los veas esta noche, cuando vayas a ver a Isaac, vas a ser muy consciente de que es tu hijo y cuando veas a Bernat, lo mismo, tomas consciencia de que es tu hijo, y ellos así van a sentir que son los hijos de su madre y no los reemplazos de Abraham y Arnau, hay que hacer las distinción entre los hijos y los hermanos. Ok.

P - En relación a las profesiones, con el tema de las prostitutas, has dicho que trabajabas con cifras y que existían unos números especiales para trabajar con ellas,

S - no existen números especiales para la prostitución

p - Yo había entendido esto.

S - No ha números en los que se ve la energía sexual muy fuerte, pero no tienes ninguna obligación de prostituirte si tienes esta numerología, Ok.

La numerología no da la profesión exacta, da una tendencia, es el número de la energía, que tienen mucha energía, pero si es energía pero sexual. Es una energía que existe muy fuerte en ti que debe descargarse, y para

descargarse existe el ejercicio físico, el dinero, es el líquido, líquido espermático o dinero, es lo mismo, y la sexualidad.

Aprenderéis más adelante que la sexualidad es la energía de vida, que es la que ayuda a la procreación, y la diferencia entre los humanos y los animales, es simple, los animales es solo un periodo particular y los humanos es siempre, porque tenemos mucha energía y ya lo veremos esto el año que viene con la numerología, no veremos solo la sexualidad, veremos la esclerosis en placa, los cáncer, etc. con la numerología.

P - Con los accidentes, una curiosidad, dos ocasiones que mi padre tuvo un accidente de coche, o le operaron del riñón a mí al cabo de unos días tuve un accidente o una enfermedad. La pregunta puede ser una fidelidad a mi padre

S - No, escucha, es demasiado vago, necesita más elementos, yo no puedo trabajar con vaguedades, necesito más información, aquí tengo tres dosieres, el del accidente, la operación del riñón y lo que te ha pasado a ti y no sé si son dosieres independientes o tienen relación, no te lo puedo decir así.

Hemos visto las líneas importantes del transgeneracional, por lo tanto os voy a pedir que empecéis a trabajar en ello, más adelante espero que nos volvamos a ver y habrá un momento que podremos hablar y discutir de puntos muy, muy precisos, por lo tanto voy a resumir los que hemos hecho.

. El punto más importante es el motivo de la consulta. Vais a montar el árbol genealógico, lo vais a interpretar todo en motivo de la consulta.

Hemos visto por ejemplo para el dinero, vamos a tomar cada vez el mismo dispositivo con el rotulador, vais a hacer los mismo para ir a buscar la memoria problemática relacionada con el dinero en el clan, si es una enfermedad tenéis la descodificación, vais a interpretar el árbol con la ayuda de la descodificación, de la enfermedad, de acuerdo, y habéis visto que es bastante simple y para encontrar como circula la memoria, tenemos varios puntos, es por eso que si un punto no funciona, vais obligatoriamente a buscar la memoria en otro punto o en otros puntos, y el punto es toda la lista, la enfermedad, las fechas, etc. y sobre todo es la experiencia, a la fuerza de hacer los árboles genealógicos, que vais a progresar en la interpretación de los mismos, y no olvidar, lanzáis una información y observáis que le hace a la persona, algunas veces no le hará nada y algunas veces le causará una emoción o algo en su interior, porque hemos apretado el botón adecuado, estamos en el dossier adecuado, y si comprobáis que habéis apretado adecuadamente, es allí donde hay que indagar, de acuerdo, esto lo veréis con la experiencia.

Ahora vamos a tomar muy particular, ya veréis que vamos a revisar todo lo que hemos hecho hasta ahora con la ayuda del síndrome del yacente, es como una doble revisión, pues teóricamente después del curso, os animo en hacer árboles, para poder a comenzar a trabajar y desarrollar vuestros conocimientos, es lo que hice yo, yo empecé como vosotros yo no sabía, pero he hecho miles y miles de árboles y hay grandes líneas que se levantan, como el dinero en el clan, los accidentes, las afinidades, las repulsiones, etc. y poco a poco, cuando la persona dará el motivo de la consulta, vosotros llegaréis a interpretar y sabréis si es transgeneracional o no, esto no lo es, es la experiencia que os llevará a todo esto.

En todos los temas que se puede trabajar en el árbol genealógico, vamos a empezar a tomar el duelo en el clan, es la gestión de las defunciones en el clan, pero antes de hablar del síndrome del yacente, debemos hablar de que es un duelo, yo he hecho un gran trabajo sobre esto, y me he dado cuenta que el duelo en el clan, es algo que se ha vivido con gran intensidad por parte de la gente, pero que no se habla mucho, porque duele mucho, es muy doloroso todavía, incluso tres o cuatro generaciones, y como no hablamos de ello lo pasamos al

inconsciente, y el inconsciente tiene sus leyes propias y pone en evidencia todas estas leyes y hoy os vais a beneficiar de todas mis experiencias clínicas, primera parte el duelo y mañana haremos la segunda parte el síndrome del yacente y lo que significa, este es el programa.

## **EL DUELO**

¿Qué es el duelo? es un camino, de todas formas lo llamamos el camino del duelo, vamos a trabajar sobre un duelo real, como la muerte de alguien, pero podemos aplicar el mismo razonamiento, para un duelo simbólico, ejemplo de duelo simbólico, son las separaciones, los divorcios, ok, podemos aplicar el mismo razonamiento.

Vamos a empezar con el duelo real porque es más fácil para estudiar.

Hay una mujer, que seguramente conocéis, que se llama, Elisabeth Kübler-Ross, que ha estudiado mucho sobre el acompañamiento en el final de la vida, y una parte de su trabajo puede ser resumida en este camino del duelo, y ella ha dicho por su experiencia que había un camino con 5 etapas, yo empecé a trabajar con esto y cuanto más trabajaba y soy yo quién lo ha puesto en evidencia, esto es personal mío, yo he añadido 4 etapas más y yo llamo a esto las etapas clínica del duelo, porque son etapas que yo estoy observando con regularidad, por lo tanto es algo más preciso, os voy a dar todas las etapas y vamos a ver como esto ocurre esto de forma normal y sobre todo que ocurre como se bloquea, y las personas que les vendrán a ver, estarán bloqueadas seguramente en un duelo, pero bloqueadas ¿dónde? y justamente el objetivo es hacer el diagnóstico del bloqueo preciso, para tener las indicaciones terapéuticas más precisas, y estoy hablando aquí como una diana diagnóstica para aplicar una diana terapéutica, estoy como obsesionado con esto en mi cabeza, es hacer el diagnóstico lo más preciso posible, así podemos aplicar la terapia que le corresponda, si hacéis un diagnóstico muy, muy largo vais a tener una terapia muy, muy larga, lógica, por lo tanto vamos a hacer un diagnóstico muy preciso para tener una terapia muy puntualizada, así que vamos a ver las nueve etapas.

## **NUEVE ETAPAS DEL DUELO**

**1 - NEGACIÓN**

**2 - REGATEO**

**3- RABIA**

**4 -TRISTEZA**

**5 - EXPLICACIÓN**

**6 - COMPRENSIÓN**

**7 - INTEGRACIÓN/ EMOCIONAL**

**8 - DEJAR IR, EL SOLTAR Y PERDONAR (EN LA SERENIDAD)**

**9 - REINVERSIÓN (REHACER), REINVERTIR EN LA VIDA**

Nosotros como profesores estamos obligados a separar muy bien estas etapas, la gente tiene que pasar por todas estas etapas para completar el duelo, esto les puede llevar solo una hora o toda una vida, depende del fallecimiento, hay dos tipos de fallecimientos, es decir, una defunción admitida y una defunción que no se admite, por ejemplo, mi abuelo a los 92 muere de forma natural, con todos sus hijos alrededor y todos sus nietos allí, en el funcionamiento general es lo que llamamos un duelo admitido, porque estamos de acuerdo con ello, tiene 92 años, ha vivido bien, ha tenido sus hijos, sus nietos, es lógico, el duelo es normal, yo no tengo

regateo, no tengo cólera, tengo tristeza pero una tristeza normal, la explicación es que ha muerto de forma natural, lo entiendo es lógico, lo integro enseguida, por lo tanto suelto no estoy agarrado a mi abuelo, puedo girar página y rehacer mi vida cotidiana, es decir, que volveré a mi trabajo, seguiré con mis relaciones amistosas, sociales, profesionales, afectivas, amorosas, y todo esto, y de vez en cuando, yo tendré un poco de tristeza porque pensaré en ello y porque es duro, pero es pasajero, pero no me impide vivir, está claro, esto es un duelo admitido.

Os voy a dar otro caso de duelo admitido, es un poco más duro, es un chico de 40 años, tiene un cáncer generalizado, los huesos deshechos, y tiene mucho dolor, y cada vez que lo vemos, nos duele el corazón, nos impone mucho porque está lleno de dolor, en algún sitio está condenado y cuando se marchará para nosotros, en algún lugar, es un alivio, no hay negación, no hay regateo, puede haber rabia, porque es injusto, es demasiado pronto, pero como tiene mucho dolor, aceptamos que se vaya, estaremos triste, la explicación es la enfermedad, la confirmación es lo mismo, integro yo acepto, etc., y será más doloroso, pero finalmente contentos de que se haya ido, porque en algún lugar está ahora en paz, tranquilo, etc. Aunque es un fallecimiento así de duro está admitida la marcha.

Ahora haremos el duelo no admitido, es lo que yo llamo los duelos injustificables/injustificados, cuando he escrito el libro estás dos palabras vinieron enseguida, fueron para mí evidentes estos términos, porque cuando hay alguien que muere demasiado pronto siempre es injustificado e injustificable y a nivel de lo lógico, pasamos todos por seis instantes sagrados, el primero es el de la concepción, el segundo el nacimiento, el tercero es cuando soy adulto, adulto quiere decir que soy responsable de mis actos, en las civilizaciones primitivas, adulto es cuando yo puedo reproducir, es la adolescencia, es decir, la comunión, con la comunión hoy en día entramos en el clan de los adultos, en las civilizaciones primitivas, los chicos iban al clan de los adultos y las chicas pasan al clan de las mujeres que pueden reproducirse, esto es la adolescencia, y el cuarto instante sagrado es cuando yo soy padre, el quinto es cuando yo soy abuelo, esto es muy importante, porque sobre la tierra tengo tres generaciones simultáneas, por lo tanto yo ya puedo irme tranquilo, y cuando me moriré tendré dos detrás de mí, por lo tanto por la supervivencia de la especie es buena señal, es arcaico esto, y el último instante sagrado es la muerte, vamos donde queráis, según vuestra creencia, arriba, abajo, ok.

Normalmente, todo el mundo pasa por estos 6 instantes sagrados, y si somos hombres o mujeres prehistóricos, esto dura 25/30 años, pero hoy en día, son 83 años para las mujeres y 79 años para los hombres, aquí no tenemos igualdad de sexo, es inverso. Cuando alguien se va demasiado pronto, imaginarnos ya entro del útero, yo estoy embarazada, estoy contenta de tener un hijo y aborto, esto no es normal, esto es un duelo a hacer, pero lo más importante, por ejemplo cuando tenemos un niño que muere a los pocos días de nacer, es injustificado e injustificable, está fuera de nuestra manera de pensar, y cuando esto ocurre a los 3 años, es peor, tú has puesto una ilusión en este niño e imaginarnos una muerte a los 15 años, es una locura para los padres, sobre todo para la madre, no puede hacer el duelo, es muy duro hacer este duelo, entonces va a bloquear su duelo, es lógico, y esto también a los 25, 30, 50 años, siempre es demasiado pronto.

El otro día me hicieron una pregunta de alguien que muere a los 56 años, yo tengo 54 años, me muero de aquí dos años, es una pérdida para la humanidad, tengo un montón de planes por hacer, muchas tapas para comer todavía, tengo muchas cosas que descubrir, no tengo nietos todavía, y que van hacer mis niños cuando se den cuenta de que papá ya no está, se me van bloquear, obligatoriamente, es demasiado pronto todavía, hasta 60 años es demasiado pronto, está claro esto, todo depende del resentir, yo he visto duelos bloqueados por un abuelo de 90 años, por qué, porque es el patriarca, es una persona muy admirada por la familia, y cuando se fue, sentimos lo injusto que es porque nos está faltando todavía, todo depende de la forma que lo sentimos.

Si yo, por ejemplo, hay una persona que no quiero, siempre hay problemas con ella y se marcha a los 50, esto no me va tocar demasiado cerca, pero sin embargo los hijos y la mujer van a estar derrumbados, por lo tanto



tenemos aquí el camino del duelo que se interrumpirá en un momento dado, y la persona dejará de vivir en cierto lugar, cuando hay un duelo bloqueado, es que la reinversión no se produce, cada vez que oyen a alguien que dice, "mi vida ya se rompió" "ya no salgo más" "ya no me divierto" "trabajo porque hay que comer" "ya no hago más el amor" "no tengo relaciones amistosas" esto quiere decir que está bloqueado, pero no se en que etapa, pero puede ser en un duelo simbólico, en un divorcio, por ejemplo, tengo un caso que después de 10 años, no ha vuelto a rehacer su vida para una persona que tiene 40 años y no puede rehacer su vida, por lo tanto está bloqueado, y hay que buscar donde está este bloqueo,

Os voy a contar ahora, yo siempre estoy contando lo que he vivido, he sentido, no lo he inventado, yo tenía 18 años, había pasado mi preuniversitario, e íbamos a pasar todos a la Universidad, yo tenía que ir a medicina, mi compañero a geografía, otro a matemáticas, y es la primera vez que yo me iba de vacaciones con los compañeros, era Agosto, y llego a finales de Agosto a casa de mis padres, entro en el comedor y mi madre me prepara como siempre, el café con galletas, como era habitual, y yo veo encima del bufet, una carta con un reborde negro, y como mi familia es muy numerosas, siempre hay muertos, o sea que cartas así he visto muchas, y yo le pregunto a mi madre ¿quién ha muerto? y mi madre no se atrevía a hablarme, y me dice es para ti y ¿cómo es para mí?, me levanto enseguida cojo la carta y leo el nombre de dos amigos míos con los que había pasado el preuniversitario estaban muertos. Y yo, ¿cómo que estás muerto? no es posible, no es verdad, no me lo puedo creer, *no es posible, no lo creo, no es verdad, es la negación*, para mí no es posible, pero como yo soy muy tierra, llamo a una amiga, que era una amiga común y me dice Salomón¿ qué te ha pasado? te hemos estado buscando, pues Christian y Etanguis, están muertos.

Yo pregunto pero que ha ocurrido, me dice iban en moto, iban muy deprisa, hay un camión, estaba el sol, y se deslumbró y atravesó la carretera, ellos frenaron, en la carretera se ve el frenazo a 100 mts. Pero han chocado con el camión y se han quedado en el acto, ella dice, no son ellos los que tenían que morir era el chófer, aquí es el **regateo**, *no son ellos los que tenía que morir es el chofer, yo podía decir, "porque te los has llevado toma mi vida" "yo daría mi vida por ellos"*, esto es la madre que habla, esto es el **regateo**. O bien *si tú me los devuelves yo haré todo lo que tú quieras Dios mío*, esto es el **regateo**.

Y que paso a mi me entró mucha **rabia y cólera**, es una injusticia, yo cogí la mobilette y me fui a ver a mi amiga y me lo cuenta todo en detalle, **la negación** ya se ha marchado, **el regateo**, se ha desvanecido y **la cólera** ha disminuido y nos hemos puesto a llorar juntos, **estábamos tristes, la explicación** es el accidente, **la comprensión**, es fácil de comprender y también **la integración**, y **el soltar** si hizo poco a poco, **la reinversión** ha sido reemprender nuestros estudios y hemos seguido viviendo, para mí el duelo se hizo bastante fácil, no eran mis hermanos, eran amigos, y yo tengo mi vida para vivir.

Pero sin embargo, la madre de cristina, vivía al lado de casa y para ir a la Universidad, cada mañana pasaba por delante de la suya y también cuando volvía, tenía un peque taller de tapicería y de vez en cuando, yo pasaba, yo entraba, había una campanilla la tocaba y el padre me invitaba a entrar, y lego iba a ver a la madre, y ella siempre me decía, ven, ven Salomón, me llevaba a la habitación de Christian, la habitación era la misma, los libros en el mismo sitio, los mismos discos, los lápiz y los bolígrafos en el mismo lugar, y su diploma encima el escritorio, y ella se sentaba en la cama y cogía el muñeco que él jugaba de pequeño, siempre tenía con él y estaba allí y hablaba de Christina, y un día me dice ¿sabes que he hablado con él?. y yo le digo como puede ser.

Me dice la gente que muere no están tan muertos y he hablado con él, y cada jueves, va a una asociación donde hay una médium que les conecta con los muertos y les da noticias, así que Christian está bien allí y nos manda muchos besos y no os preocupéis por él, todos los jueves. Ella leía muchos libros, "la vida después de la muerte", "el más allá", etc.etc.

Bloqueada en la negación, ella sabe que está muerto, pero no ha muerto. Es así como ha podido gestionar su crisis, cada vez que va los jueves a hablar con Christian, a través del médium, esto la carga, pero no está en la realidad, está en la negación y su marido, lo sabe todo esto, él está en la realidad, y cada vez que me dice vete a ver a mi mujer, siempre me guiñaba el ojo, al estilo allí arriba está ella, no está ni bien ni mal, es así como si comiera, pero no podemos hacer nada más por ella, es como ella ha resuelto el problema, y yo prefiero una mujer que está bloqueada en la negación pero viva, antes que se suicide, lo comprendéis, pero ella está bloqueada en la negación.

Yo me marché a París y sé, que si yo la veo, me volverá a hablar de Christian y es posible que esté bloqueada toda la vida en la negación, pero es así como ha resuelto su problema, Ok.

Otro ejemplo, es una abuelita, y ella todas las noches a la hora de cenar pone dos platos en la mesa, pone la sopa y se come la sopa y habla con el otro, y le dice "que pasa no quieres comer, bueno no hay problema", ella coge el plato reinvierte la sopa en la olla, y le dice "va vámonos a dormir", pero no hay nadie allí, su marido está muerto hace dos meses, pero en su cabeza, todavía está aquí, y le dice vamos a dormir y van juntos, le prepara su pijama. Los nietos juegan con él, y le preguntan abuelita "¿ha comido bien ayer?" y ella les dice "no no quiso comer" ¿ha dormido bien? "si, sí ha dormido como un tronco" y es así como funciona, porque para ella el dolor es tan intenso, que su inconsciente la protege, por lo tanto estar en la negación no es una cosa que se hace así, es una protección.

Ahora vamos a ir un poco más lejos, aquí os he dado unos ejemplos muy fuertes en la negación, pero hay gente que está bloqueada en la negación, pero es más sutil, es gente que les dices algo y te dicen "no me lo creo", tú le dices, el cáncer de pecho es un conflicto de nido, y no te creen, es gente que no creen lo que dices, porque detrás hay una negación, aquí tiene dos posibilidades,

. **Yo mismo estoy en la negación**, porque he bebido algo muy fuerte, o bien aquí está la sutileza, **soy el doble de alguien que está bloqueado en la negación** en el árbol genealógico, pero esto para ser franco ya no lo vemos a menudo.

La gente que está **bloqueada en el regateo**, la señal, ¿cuál es? Cuando estoy bloqueada en la negación, la señal es negarlo, cuando estoy bloqueada en el regateo la señal es el regateo, son personas que siempre están regateando, os doy un ejemplo, un día yo recibo una llamada telefónica, es un alumno que me dice yo quería hacer el seminario, pero mira no tengo mucho dinero, entonces yo le aplico un 10% de descuento, como hago con la gente que está al paro o los estudiantes, y me dice, no yo tampoco puedo, bueno pues tomate un 20%, y me empieza a regatear, con un judío, y yo me digo a mi mismo, este está bloqueado en el regateo, y le pregunto tú regateas a menudo, y me dice yo lo regateo todo, cuando vas a comprar un TV en una tienda, hay el precio allí, ¿tú regateas?, pues él si regatea, todo lo que es posible regatear lo hace, por lo tanto lleva un mensaje que es estoy bloqueado en el regateo.

os voy a dar un ejemplo en el regateo, mi hermana mayor tenía un restaurante de bar y hotel, y sabéis que hacen mucho dinero negro, pueden que hagan black en otro sitio, pero.., tuvieron un control de hacienda, y ella rezó, si salimos de esta, yo cierro los sábados, pues ahora siempre está cerrado en sábado, esto es el regateo, si tú me haces esto yo te hago lo otro, esto es un regateo, una negociación, un trato, ¿hay gente aquí que haga esto? No. Esto no se ve a menudo.

Yo he hecho un gran trabajo importante sobre la cólera, cuando estoy bloqueado en la negación es la negación, cuando estoy bloqueado en el regateo es el regateo, pero cuando estoy en la cólera (ira) ¿Cuál es la señal? la cólera, para mí siempre es simple, el psiquismo es muy complicado, por lo tanto hay que simplificarlo al máximo

para el primer año, después ya veremos es más sutil, yo he trabajado sobre la ira y yo me he preguntado qué es exactamente la ira, y he empezado a reflexionar sobre la energética china y ¿qué es la ira en la energética china?, la vesícula biliar, ok, y la vesícula biliar, es ira, hay una ira exteriorizada o bien una ira interiorizada, pero solo esto es la punta del iceberg de la ira, si trabajáis solo sobre la ira, no haréis gran cosa, hay que ver la causa la fuente de la ira, y **la fuente de la ira es la injusticia**, y esta **es la palabra clave de la vesícula biliar**.

La vesícula biliar es una ira reprimida y mucho rencor y porque esto, porque hay una gran injusticia, bajo todo esto, y el molino de la ira está alimentada por un río de injusticias, y aquí nos volvemos a encontrar con lo injustificado y lo injustificable, y la gente que está siempre colérica, es porque detrás hay injusticia, es injusto que se haya muerto, no hay que trabajar sobre la cólera que no servirá para nada, hay que trabajar sobre el resentir de injusticia, es muy, muy importante a nivel terapéutico. Aquí estamos en el duelo, por favor ninguna pregunta ahora, después las preguntas.

El molino de la ira es la injusticia, tenéis una personas hoy en día que tiene o bien ira, rencor, o un sentimiento de injusticia y no saben porque, porque el duelo está bloqueado en el transgeneracional, esta es la sutileza del transgeneracional, yo soy el doble de alguien que está bloqueado en la injusticia y yo sin saberlo sigo bloqueado en su cólera, yo no he vivido ningún duelo particular, pero yo soy portador de esta memoria, y cuando hay alguien que bloquea arriba en el árbol la cólera de alguien, yo llevo la cólera y en consulta para niños es fantástico, porque el niño siempre está rabioso, rompe los juguetes, no está bien, y seguro que es portador de una rabia que no ha podido ser expresada más arriba, no encontramos nada especial en el niño, iremos a buscar el bloqueo de la ira más arriba, veis la importancia de esto.

Por lo tanto el síntoma número es gente que tiene mucha rabia, mucha rabia, por un sentimiento de injusticia, y es posible que después de 10 años del drama, el síntoma es que ha habido un periodo antes del drama, la persona tiene su carácter, también puede tener rabia, pero dentro de lo normal, ha habido el drama y aquí ha habido un cambio, está todavía más rabioso, no se encuentra bien, etc., y aquí podemos decir que está bloqueado, antes del drama y después del drama, hay un cambio del carácter, y lo mismo con la tristeza, antes del drama estaba normal, ha habido un drama y después estoy triste, no es alguien que esté triste desde siempre, y sigue siendo triste hoy, es un cambio, y cuando yo soy portador de una memoria de un duelo que se ha bloqueado en la tristeza, yo estoy siempre triste y no sé por qué, pero tengo que estar triste, este es el síndrome del yacente, es el principal síntoma del síndrome del yacente, la tristeza, es gente triste y no saben por qué desde siempre, aunque estemos mirando unas fotos de antes no habrá sonrisa.

Yo he trabajado mucho la tristeza y para mí hay cinco etapas en la tristeza:

1 - **Abatimiento**, estoy hundido, no tengo ánimos, esto es el principio, cuando ha ocurrido el drama, no dura todo el tiempo, es el principio.

2 - **Tristeza normal**. Estoy triste porque no me puedo poner a reír si ha habido una muerte, es normal.

Hay algo que bloquea también en la tristeza, imaginaros un drama, ha habido una muerte de un niño, la madre está triste, el padre al cabo de un tiempo, llega a remontar, porque tiene que salir a trabajar porque hay que comer, pero la madre siempre está triste, está inconsolable, yo sigo viviendo en esta atmósfera, no tengo derecho a reír, no tengo derecho a divertirme, porque si me río, voy a molestar a mi madre que está bloqueado en el duelo hay una frase clave para ello, *nosotros como niños no estamos autorizados a hacer el duelo si los padres no lo hacen*, esto es una dinámica normal, pero nosotros como terapeutas, nos está propuesto a nosotros de hacer el duelo aunque los padres no lo puedan hacer, esto es importante, es por ello que debemos establecer un diagnóstico.

La primera etapa de la tristeza es el abatimiento, después es la tristeza normal y después es la depresión,, lo que empieza a ser bastante más duro.

3 - **Depresión**, tenemos dos posibilidades:

1º - **La depresión reaccional**, es normal, yo estoy deprimido debido al acontecimiento, esto es normal, y poco a poco esto se difumina al cabo de los años, después tenemos la

2º -**Depresión endógena**, es decir, tenemos un fondo de depresión que es mío, que es más o menos fluctuante, y el duelo va a revelar esta depresión, y es lo que llamamos la depresión estructural, la primera depresión es exógena, es una depresión conjetural, debido a un evento, por reacción, mientras que la otra soy depresivo de forma estructural, pero yo no lo sé, porque está más o menos compensado, pero el drama va a revelarlo, y es aquí donde hay que prestar atención, porque es una depresión verdadera, y son estas personas que debemos ayudar con medicamentos, porque los medicamentos están aquí para ayudarnos, yo estoy a favor de los medicamentos en un principio, pero no a largo plazo, podemos ayudar a la gente durante 6 meses un año, porque es duro, pero más allá de los 2 años, el medicamento no hace nada, no estamos ayudando a la gente, estamos escondiendo el síntoma.

4 - **Melancolía**. Es un grado más profundo de tristeza, es no tener ganas de vivir, nada de vida social, y la gente está en una depresión permanente, la melancolía es psiquiátrico, hasta ahora era psicológico, la depresión coyuntural es psicológica y la depresión endógena empieza a ser psiquiátrico, hay aquí un límite, es aquí donde nos tenemos que andar con cuidado, porque la depresión endógena, puede convertirse en melancolía y la melancolía es el riesgo de suicido.

5 - **Desesperación**, Y esto es psiquiátrico, es aquí donde ya pasamos al suicido.

*Tristeza 5 etapas, esquema:*

**1 - Abatimiento - Psicológico**

**2 - Tristeza normal - Psicológico**

*(Madre inconsolable) - Frase clave: Nosotros como niños no estamos autorizados a hacer el duelo si los padres no lo hacen.*

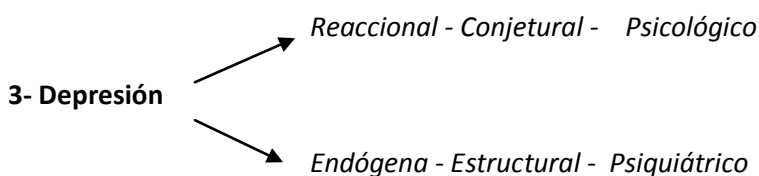

**4 - Melancolía - Psiquiátrico**

**5 - Desesperación - Psiquiátrico**

↓  
*Suicidio*

Por lo tanto un duelo que se bloquea puede revelar una depresión endógena que evolucionará hacia la melancolía o al suicidio, esto es muy importante que lo sepáis, porque si tenéis alguien que está triste aquí, podéis gestionarlo, si es una depresión reaccional-conjetural, pueden gestionarlo, es un acompañamiento, pero cuando pasemos a una depresión endógena, aquí hay que prestar atención, siempre hay que trabajar con psiquiatra o con un médico, y si es melancolía y desespero es psiquiatra, es muy importante lo que os digo, atañe a la responsabilidad, si sois psicoterapéutica, estáis siguiendo a una melancólica que pasa al suicidio, sois responsables, por lo tanto siempre tenemos que tener la cobertura de los medicamentos, está claro.

La etapa de la tristeza, no es solo yo estoy triste, es algo más complicado.

Y es aquí donde vais a utilizar todo lo que sabéis, para la explicación, comprensión e integración, hay muchos duelos que están bloqueados aquí. Por ejemplo: Os he explicado "mi hijo se ha suicidado, yo no lo entiendo", yo no tengo explicación y está persona que va a hacer, va a buscar una explicación, va a ir al médico y el médico le dirá: es una leucemia fulgurante, pero no es una explicación, ella no puede hacer nada con esto, el niño se ha muerto a los 5 años de una leucemia fulgurante, y el médico le explica no podemos hacer nada porque es así, es esto satisfactoria para vosotros, no es una explicación, ¿Por qué?, porque no estoy de acuerdo con el resentir profundo, pero con la biodescodificación, con el proyecto/sentido, vais a poder decirle a la madre, una leucemia, significa que está cogido en una historia familiar, o ha bombeado un clima particular, donde se encontraba indefenso, y la madre enseguida hará la asociación, puesto que ella ha vivido este clima particular, habéis comprendido.

Os he contado, os acordáis, este hijo que se ha suicidado a los 25 años, que se ahorcó que estaba relacionado con el abuelo que se había asfixiado, la madre se había bloqueado en la explicación, y cuando hemos trabajado sobre esto, la explicación que yo le di sobre el transgeneracional, le ha permitido entender y de integrar, y después ella soltará, pero es muy difícil soltar, pero en algún sitio ya sabe por qué, y va a soltar, es muy duro, pero poco a poco lo irá haciendo.

Tengo una historia magnífica, es una cosa de locos, he tenido una Sra. con esclerosis múltiple, anda con bastones con mucha dificultad, y después de 6 meses de terapia, ha soltado los bastones, unos meses más tarde veo un Sr. que llega de unos 50 años, mal afeitado, mal vestido, esto es un signo de depresión, de acuerdo, si un día veis un profe, que os llega, que no está vestido, que está en un estado raro, es que está bloqueado, llega y me dice es mi hermana que ha curado de una esclerosis múltiple, que me ha aconsejado de venirlo a ver, vamos a ver yo tengo aquí un problema muy especial, y le digo, ¿Cuál es el problema? y me contesta no se lo puedo decir, es muy, muy especial, y yo le digo pues yo no lo puedo adivinar, hemos regateado, veis, y me dice, yo veo a la Virgen, entonces yo apliqué la descodificación, cuando alguien ve a la Virgen, es que ha disociado el cerebro derecho del izquierdo, por un dolor muy, muy fuerte, y se ha ido a por una alucinación total, es un medio de protección, cuando el cerebro tiene un drama, un dolor muy fuerte, el cerebro derecho se marcha al otro lado, y él se marcha también y ve a la Virgen, como él es católico, ve a la Virgen, si fuera un aborigen de Australia no vería la Virgen, vería el dios de la serpiente de la Montaña, cuando estaba yo a la Isla de la Reunión, había unos hindús y cuando tenían alucinaciones no veían a la Virgen vería Shiva, Vishnú, cada religión tiene sus alucinaciones precisas, esto que significa, que las alucinaciones, está en base a la cultura vuestra, yo si viera a la Virgen ,sería muy sorprendente, en cambio yo vería Abraham o Isaac, y es normal, al hospital psiquiátrico de Jerusalén, todos ven a Moisés, de acuerdo, por lo tanto yo sé que ha vivido algo muy duro.

Le pregunto qué ha hecho e hizo un error monumental, pero no lo hizo a propósito, como es religioso ha ido a ver el cura, y es un cura joven, que ha estado formado con las técnicas recientes. Va a ver el cura y le dice yo veo a la Virgen, y ¿qué hace el cura joven?, él ha estado formado en la creencia que si alguien ve a la Virgen, es una alucinación, por lo tanto al psiquiátrico. Si hubiera sido un cura viejo, él sabe, él sabe que esta persona ha tenido un dolor muy grande. Entonces él va a ver el psiquiatra, y le dice yo veo a la Virgen, y que hace el psiquiatra, le

dan unos medicamentos anti Virgen, se ha tomado los medicamentos, pero sigue viendo a la Virgen pero un poco más deformada, pero sigue viendo a la Virgen. Y un día le dice tiene que ir a San Damián, en Italia, ¿conocéis San Damián?, hay un jardín pequeñito, siempre está lleno de turistas, parece que vas al jardín miras y ves a la Virgen. Entonces él va a San Damián, llega tranquilo y ve a la Virgen, tiene una experiencia mística, pero hace 5 años que sigue viendo a la Virgen.

Y yo le pregunto has vivido seguro algo muy difícil, justo antes de ver a la Virgen, y me contesta sí ya lo sé, es la muerte de mi hijo, es el primero de Enero, trabajaba en un restaurante, se levantó muy pronto por la mañana, había trabajado la noche anterior hasta las 4 de la madrugada, y debía hacer el turno del mediodía, cogió una carretera pequeña, yo la conozco porque la tomaba todos los días, es una carretera muy pequeña que serpentea y está llena de árboles y se aplastó sobre un árbol y murió en el acto, y desde este día el padre ve la Virgen, y yo le dije pues vale, debemos encontrar ¿por qué? para que pueda descargar y aquí hicimos un árbol genealógico y su árbol es así:

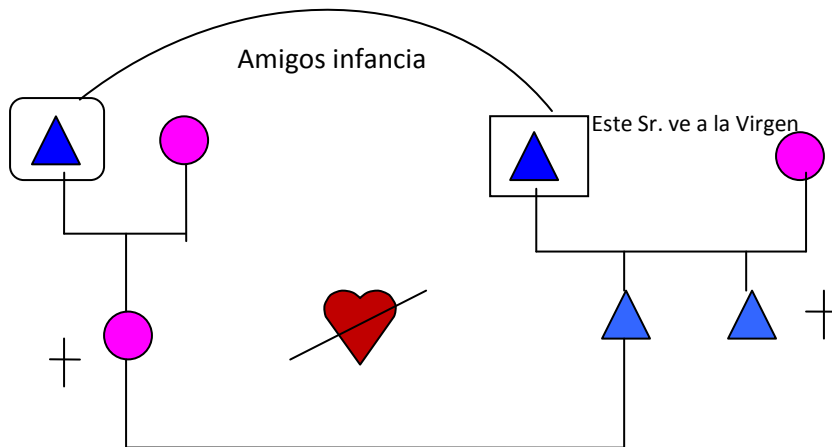

Este es el que la Virgen, el hijo muerto está aquí, pero antes ha habido otra muerte, es esta, estos dos estaban enamorados, y debían casarse, y los padres eran amigos de la infancia, estaba muy bien, estaban todos muy contentos, un día se fueron de juerga, de discoteca, salen a las 4 de la madrugada para volver a casa, toman una carretera pequeña con un montón de árboles y chocan contra un árbol, y la chica muere en el acto, era la misma carretera y el mismo árbol, es decir, cuando ella murió, las dos familias pelearon, porque era hija única, y empezaron a pelear arriba, él se ha molestado mucho e inconscientemente tomó la misma carretera y el mismo árbol, para igualar el número de muertos, comprendéis, por lo tanto aquí hay un muerto, aquí hay otro muerto, para calmar todo esto, es la solución que él encontró y gracias a esto, los cerebros derecho e izquierdo se volvieron a poner en su lugar y a la Virgen ya no la ve, por lo tanto él se bloqueó en la explicación, no podía seguir el camino, porque estaba en el ¿por qué?, ¿por qué?, ¿por qué?., y ejemplos así os puedo dar muchos.

Otro ejemplo, en Francia, me llaman mucho por el síndrome del yacente, porque yo soy el especialista del mundo, Ok, entonces yo doy un curso, duran un día o dos, explico todo esto, y una mujer me dice mi marido murió de un cáncer de páncreas, y yo todavía no entiendo por qué, hace 10 años y aún no puedo rehacer mi vida. Por lo tanto bloqueo del duelo a nivel de la explicación, el médico le ha dicho cáncer de páncreas, un año o año y medio, no más, porque es un cáncer muy agresivo, ¿es una explicación esto?, no, no hay explicación aquí.

Y yo le digo, te voy a decir lo que yo pienso de ello, luego ya veremos, un año o 6 meses antes de que se declarara el cáncer, seguramente es que ha tenido un shock con un resentir particular, con una gran, gran, gran marranada, una guarrería muy grande, ignominia, ha reflexionado solo un segundo y me ha contado lo siguiente:

Mi marido era el número 2 de un departamento informático, y el número 1 se jubiló, y todo el mundo estaba de acuerdo que el número 2, ocupara su lugar, el día anterior a la toma del puesto, hay un joven que se diplomó recientemente de una Escuela Superior, que le quita el sitio, entonces él lo vivió como una ignominia y seis meses más tarde se le declara un cáncer de páncreas y ocho meses más tarde se muere. Pero hoy cuando le digo es una guarrería muy grande, ella sabe que es eso, pero cuando su marido hace el cáncer de páncreas, no había hecho el vínculo con el cáncer de páncreas y esto, cuando esto ocurrió, su marido estaba derrumbado, hablaba de ello constantemente, se ríen de mí, pero que le pasa a esta gente, ella lo apoyó en ello, esto correspondía más a su resentido, y aquí ayudaréis con la descodificación a la mayoría de la gente que está bloqueada en la explicación de una enfermedad, o de un accidente, con lo que hemos hecho ahora, veis el interés de todo esto. Podrías daros más ejemplos, pero estos dos son muy significativos.

Por lo tanto alguien que está bloqueado en la explicación, es gente que estará constantemente buscando una explicación, por cualquier cosa, por ejemplo ¿por qué Messi marcó 4 goles ayer? ¿Por qué?, por cualquier cosa, no tiene nada que ver con el duelo, pero sigue buscando la explicación de todo. En el lugar de la explicación ponéis interrogación, Ok, y yo añadido esto, porque me he dado cuenta, no es porque tu expliques a alguien, que comprende, es lógico, no, y son gente que no entienden, lo quieren entender todo, son gente que van hacer muchas terapias, más técnicas terapéuticas, porque no comprenden, y un niño que no comprende las matemáticas que no entiende gramática, puede que tenga un bloqueo en la comprensión, o bien es portador de una memoria de bloqueo, de acuerdo.

Aquí es lo más duro, no es porque te expliquen, que tú entiendes, que tú vas a integrar, son gente que están bloqueadas en el mental, porque la integración tenéis que añadir un calificativo "*emocional*", es una integración emocional, esto significa que suelto en el interior de mi misma una emoción que se bloqueó, porque la gente entiende todo, pero se queda en el mental, no hay descarga emocional, y aquí tenemos técnicas para poderlos ayudar, si es muy importante, porque la gente sí, sí he comprendido, comprendo bien, pero no han hecho entrar en ellos mismos la solución, en la integración emocional siempre hay una emoción que sale, pequeña, mediana o grande, y en después cuando he descargado emocionalmente, puedo ir soltando y empezar a perdonar, una vez que he perdonado, en plena serenidad yo puedo empezar a pensar en mí, pensar en mi vida, pensar en mi trabajo, pensar en mis hijos, en mis amigos y pensar en revivir, y revivir significa tener una vida social, afectiva, profesional y amistosa.

Cuando yo veo alguien que dice yo estoy solo, que no sale, que no se mueve, seguro que hay un duelo bloqueado allí, porque la vida, la vida normal, es reír, moverse, encontrarse con gente, intercambiar, pero cuando estoy sola en mi piso, que no me muevo, allí hay un business. Ok.

Por lo tanto la reinversión, es el síntoma de un duelo que se ha terminado en parte, reinversión significa volver empezar en la vida, pero podemos volver a la tristeza, pero en algún sitio ya estoy aceptando, y sobre todo cuando hay el aniversario del drama, a veces es muy fuerte, y vuelve la tristeza, la rabia, pero el camino del duelo, no es el número uno, y después número dos, el número tres, no es correlativo, yo estoy en la rabia, puedo pasar a la tristeza, tengo un poco de explicación y vuelvo a la cólera, y después vuelvo a comprender un poco, y estoy triste, no es lineal, estoy bloqueado en este nivel, subo a este nivel, vuelvo a bajar, y poco a poco veo el final del túnel y poco a poco puedo empezar a pensar en mi vida social, de acuerdo.

Día 8-abril-2010

Hay preguntas, Me gustan las preguntas porque me hacen ser más preciso sobre ciertos puntos

A - En mi familia mi abuela era viuda con una hija y mi abuelo era viudo con un hijo. S. ¿Cuántos hermanos?

A - Cuatro. S - Una mujer. S - Cuando no está claro, hay business. Porque en tu cabeza no está claro, es decir, en tu inconsciente, tú aquí estás dudando si es chico o chica, aquí hay un conflicto de identificación, Punto de interrogación. Es todo. A - Cuando se casaron tuvieron 5 hijos, a la hora de contar los hijos, para saber la posición de los hijos ¿cómo hay que contar los?

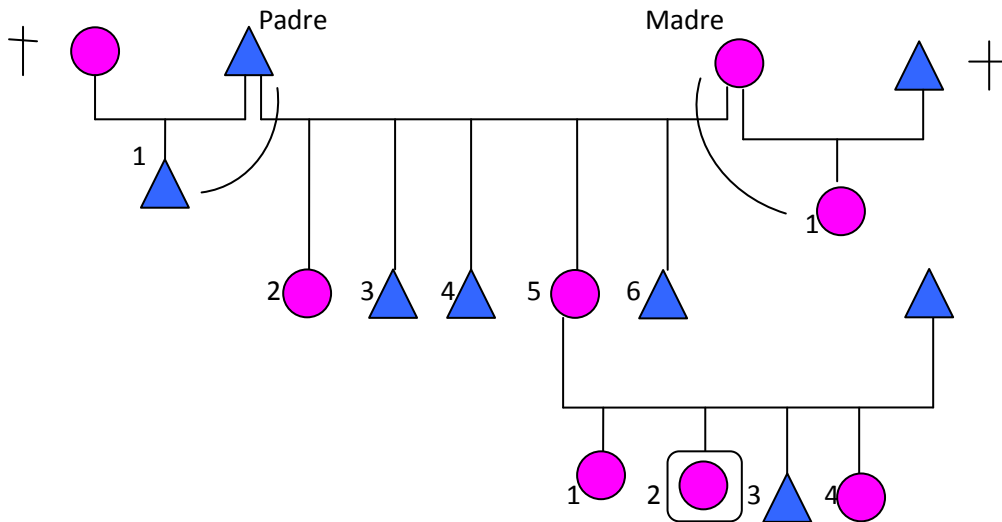

S - El es número 1 con relación a la madre y número 1 con relación al padre, ella es número 2 con relación al padre y 2 con relación a la madre, esta es tercera con relación al padre y en relación a la madre, 1-4 en relación al padre y 1-4, en relación a la madre, es 2-5 relación con el padre y 2-5, con relación a la madre.

A - Mi tía que es 1 en relación con mi abuela, tuvo un hijo que se murió a los 5/6 meses y luego tuvo 10 abortos, todos estos hijos muertos, que yo he sabido hace poco que los tuvo, ¿cómo afecta al clan familiar?

S - Todo es posible, yo os dicho que yo no puedo decir lo que puede pasar, si tú vienes a mi consulta y tú me dice tengo un problema, pero tú motivo de consulta es un poco vago, me dice mi vida no va bien, etc., yo tendré cuenta de todo esto, porque me lleva sobre algo que también es vago, pero nunca saldré de aquí para hasta aquí.

A - Ayer cuando hablaste de padrinos y madrinas, tú me dijiste que era la doble de mi madrina porque tenía muchos puntos, pero tengo puntos con mi abuela materna, por fecha de nacimiento, me llevo dos días, y mi madre, tiene la fecha de concepción de mi nacimiento y mi cuñado nació el mismo día que yo, entonces tengo más dobles ¿o no?

S - Aquí hay diferentes facetas, así que tendrás que estudiarlas una por una, si quieres estudiarlas todas a la vez, tardas tres años, Ok. Yo soy muy preciso, pero primero hay que tener el motivo de consulta y trabajar sobre él, y hay que ir lo más lejos posible, hasta el final, y luego cerramos el dossier, y seguimos otro motivo de consulta, pero si tú pones todos los motivos de consulta al mismo tiempo, vais a entra en la terapia clásica, cogeréis un poco de aquí, un poco de allá, y vais a dar vueltas alrededor de ello, Ok.

Otra pregunta. A - Qué pasa cuando alguien pone un negocio y no funciona

S - esto es lo mismo que una quiebra, cuando tenemos un negocio, que está ligado con una reparación, aquí hay un problema, por esto no funciona el negocio, porque estás reparando y cuando reparas lo hacemos por la familia y a la familia no le haces pagar, no le cobras



A - Y si además este negocio lo avala la hermana

S - Sí claro, de lleno, lo mejor es deshacerse del negocio, venderlo o traspasarlo, después de haber hecho el seminario, para hacerlo con plena conciencia. y luego también tendría que tener en cuenta que tipo de negocio es.

A - Es una tienda de venta de té. Son tiendas especializadas en la venta de diferentes tipos de té.

S - Reflexionar un poco, ¿qué es el té? El té es un líquido pero ¿Cuándo se bebe el té? Es el símbolo de la reunión familiar, amistosas, fijaros en Inglaterra, es a las 5 en punto, es un tiempo muy preciso, donde apreciamos, tiene que ver con la familia.

Ayer cuando hicimos las profesiones me olvidé del panadero. ¿Qué es un panadero? Es el símbolo del padre, es la reunión familiar, el pan en todas las religiones, el pan es muy importante, es la reunión de la familia.

Así que el pan tiene que ver con la familia, así que las personas alérgicas al gluten, tienen un problema con la familia, con la reunión familiar. Otras preguntas.

A - Si hipotéticamente no estuviéramos pagando el karma familiar, todos los negocios tendría que ir bien.

S - Si tienes completamente razón, pero es rarísimo esto, súper rarísimo

A - La segunda pregunta es, ahora nosotros tenemos toda esta información, tenemos familia, hijos, y podemos intentar tomar conciencia de todo esto y dar la información a nuestros hijos. Una reparación que implique, por ejemplo, que fallasen los negocios, tú tomando esta conciencia lo puedes evitar, o a veces hay reparaciones que no se pueden evitar.

S - Esto lo comenté ayer, cuando tú tomas conciencia del problema, tú tienes dos posibilidades.

A - Mira ya estoy harto de reparar, lo paro todo y me dedico a otra cosa, vigilando que lo que vaya hacer después, no sea otra reparación.

B - O bien continuas pero en plena conciencia, entonces ya no estás reparando, cuando yo hacía de médico yo estaba reparando, yo trabaja mucho, no ganaba mucho dinero y siempre estaba preocupado por los clientes, Hoy ya no reparo más o mucho menos y hago mi trabajo en plena conciencia, si la persona se sana mejor, si la persona mejora, estupendo y si la persona se muere, pues es así, antes yo me hubiera sentido culpable, esto es la reparación, puedes hacer lo que tú quieras.

Lo único que os propongo es que toméis mucha conciencia de esto y lo hagáis en plena conciencia, cuanto más consciente sois de vuestra historia, menos el inconsciente será el conductor, claro, todo el trabajo de desarrollo personal es para llevar a la consciencia todos los dosieres y clarificas mucho vuestra vida, pero que lo tengáis claro no lo terminareis nunca, porque hay tantos dosieres y los hay que son muy activos y otros mucho menos.

A - Sobre lo que ha dicho ella, si tú de una manera consciente no quieres seguir reparando, la reparación entonces la tendrán los descendientes, serán ellos la que la deberán hacer.

S -Estás abonada. Ok. el secreto está en la conciencia.

A - El caso de una pareja que vive en casa, tienen tres hijos, el pequeño, tiene un año y medio, y hace una semana y media que está enfermito y no sabemos el qué, al mes de nacer hizo una bronquitis, en enero, viajamos a Guinea-Bissau, y se volvieron un mes antes, porque recayó de nuevo, allí intenté trabajar con ella haciendo biodescodificación.

S - Para los niños una bronquitis, los niños de un año y medio, no son ellos, o bien está chupando el ambiente, o bien es proyecto/sentido o bien es transgeneracional.

A - Seguí investigando y por parte de la vía paterna, el abuelo la fecha de muerte está relacionado con la fecha de nacimiento del niño.

S - Entonces el es un yacente, y la bronquitis, son los pulmones, ok, y el pulmón es vida y muerte, el simbólico es la vida y la muerte, de acuerdo.

A - Ayer estudiando el árbol genealógico, hay un gran bioshock, porque el abuelo, con aproximadamente 15 años. Son portugueses a los 3 años se desplazaron a Angola, y cuando el padre tenía 15 años, vivió el levantamiento de los angoleños de la colonia portuguesa, y vio como mataron a su padre y lo cortaron en pedazos.

S - Habéis entendido lo que yo he explicado, el niño ¿qué edad tiene?

A - un año y medio

S - y a ¿qué edad vio el abuelo que mataron a su padre?

A - 15 años

S - Mirar las fechas inscritas en el árbol genealógico, él tiene un 1,50 cuando tiene la bronquitis y el abuelo vivió el drama a los 15 años en Angola.

A - El niño tuvo el primer brote al mes de nacer

S - A mí esto no me importa. Aquí es la técnica, yo he escuchado un año y medio y he escuchado 15 años, aquí está la relación y ya está.

A - ¿Cuál es la llave o la guía para ayudarlos?

S - Aquí estás demasiado mental

S - Es un niño yacente, y tiene la memoria del abuelo, si estás demasiado en la explicación, si quieres explicarlo todo, hay un duelo bloqueado en la explicación.

A - No es mi hijo, yo te estoy explicando el caso.

s - No es lo que dices, sino son las palabras que tú expresas, y diciendo estas palabras es el inconsciente que se está poniendo en marcha, no me interesa lo que estás diciendo exactamente, son las palabras que estás utilizando, para mí es esto lo más importante, no es la realidad de tu discurso, es lo que hay detrás del discurso.

A - Entonces mi duda, esto que te estoy explicando con mi discurso, aunque no me lo hayan dicho igual y yo lo esté sintiendo de esta manera.

S - Hay una cosa que no has entendido, son amigos tuyo, de acuerdo, pero hay un inconsciente allí grupal, y tú eres la representante de este grupo, de este inconsciente, yo no puedo analizar un discurso que nunca he escuchado, pero tú inconsciente ha percibido cosas de los otros, tú tienes tendencia a intelectualizarlo demasiado, es lo que llamamos la racionalización, y la racionalización, es un proceso de protección. De acuerdo. A mí no me interesa lo que tú dices, sino lo que hay detrás del discurso, no eres capaz de dar una explicación real.

A - Yo cuando anoche cuando estaba con ellos hablando, menos mental, yo le pregunté cómo se podía sentir el padre ante esta situación, para ponernos en este tema, y yo sentía un ahogo aquí en la zona, y yo creo que está aquí.

S - No podemos estar tres horas, una cosa que es cierta, segura, es completamente diferente cuando trabajáis con amigos que en consulta, son dos cosas completamente diferentes. En consulta hay una solicitud y una posibilidad de oferta, pero con los amigos no hay fronteras. Yo pongo cuidado en las consultas con amigos, puedes dar información, pero no puedes hacer una terapia, hay una barrera, hay roles que son diferentes. Me sabe mal hablar así, en la terapia hay un cuadro terapéutico, y no se pone porque es necesario tener un cuadro, el inconsciente tiene necesidad de tener este cuadro. Como decía hay muchísimo dossier, y hay que marcar el expediente por expediente.

Por ejemplo alguien que viene a consultar y viene y te dice, porque tengo sobrepeso, tengo problemas de dinero, problemas de vista y además tengo desordenes amorosos. El inconsciente abre todos los expedientes, y la primera pregunta que yo hago, es ¿con qué expediente quiere que trabajemos? Así yo prevengo el inconsciente de esta persona, que tiene que darme la información del expediente que vayamos a trabajar, y esto es un cuadro. Pero cuando estas con amigos no tienes este marco, y te va a tocar lo que él te diga, y va a apretar o tocar uno de tus dossiers y dos minutos después va a tocar otro expediente y así y así. Entonces hay menos encuadres.

Por ejemplo yo tengo unos amigos suizos que vinieron a visitarnos hace dos años por Pascua, los acogí y el amigo me dice te importaría consultarme a mí y a mi mujer, y les dije sí de acuerdo, pero fuimos al despacho y mientras lo visitaba, su mujer esperaba en la sala de espera, estábamos encuadrados, con el despacho con el sillón de relajación y una vez acabamos la visita, fuimos al salón y continuamos nuestra vida, etc. etc. pero si lo mezclamos todo, mezcláis todo lo que está dentro, entonces hay que enmarcar, comprendéis, esto es muy importante.

Empezamos el segundo día del síndrome del yaciente.

Del síndrome del yaciente, yo personalmente no he entendido nada, cuando cayó sobre mí, porque me vino así, yacientes hay millones desde el principio de la vida, y un día se me propuso de poner esto en evidencia porque había una concordancia con mi vida personal, mi historia personal y la historia de algunos pacientes, y a nivel del tiempo era muy preciso, esto ocurrió en Abril-Mayo del 2001, hubo un cúmulo de circunstancias programadas quizás, puede ser, pasaron unas cosas que yo no entendí nada, hasta que no escribí el libro, era como si no fuera yo que escribiera el libro, las frases me llegaban, y no entendí nada, así que os voy a explicar cómo ocurrió y vais a tener la versión oficial. ¿Por qué? Porque hay gente, hoy en día, que ha tomado el libro y no sé qué está haciendo con ello, por eso prefiero daros la versión oficial tal como yo descubrí el tema, todas mis investigaciones clínicas en versión a este tema, y sobre todo, quiero precisarlo ahora al principio, es algo maravilloso, pero si hacéis cualquier cosa vais a estropear esta joya, voy a proponeros algo muy preciso, en función de mis estudios, es un instrumento maravilloso a nivel terapéutico, y la prueba, es que yo escribí el libro en el año 2003, y después no he controlado nada más y sin publicidad y sin hacer nada, simplemente haciendo clases, el libro se ha distribuido, sigue vendiéndose, podría dejar de trabajar hoy y tener un salario pequeñito, solamente con los muertos, y esto empezó el 2003, a mí los muertos me hacen vivir, es verdad, les he dado un gran servicio y ellos es un retorno de inversión, yo no lo hice expreso, yo no lo comprendí, yo he escrito otros libros y pensé que funcionaría bien, pero... y es muy simple, porque el síndrome del yaciente pertenece al inconsciente colectivo. Es un medio instintivo para reparar los muertos injustificables e injustificados del clan, es algo que está dentro de todos los seres humanos, y también en los animales y las flores.

Os voy a contar una historia, es una historia real, es un payés, me enseña un árbol, y me dice es muy viejo ya no da flores, ya no da frutos, lo vamos a talar, pero no lo taló enseguida, ¿sabéis lo que pasó?, el hombre no entendió nada, empezó hacer frutos, es como si el árbol hubiera entendido, escuchado el mensaje, así es que antes de morir, va a dar pequeños, y lo cortó, pero guardó los brotes, y volvió a crecer, esta historia yo la escuché antes de descubrir el síndrome del yaciente, pero automáticamente pensé en esto.

Y una cosa que es completamente locuaz. Tenemos un amigo que horticultor y el vio lo mismo, cuando él dice esta planta vamos a sacarla de aquí porque no está bien, empieza a rebrotar y se dio cuenta de esto, hasta con las plantas, por esto os digo que pertenece al inconsciente colectivo, es un proceso de reparación automático, cuando hay muertos injustificados e injustificables, si falta uno, vamos a hacer otro y a veces hacemos dos para estar más seguros y a veces hasta cuatro para estar aún más seguros.

Tengo un ejemplo, mi hijo tenía 5 años en aquella época, teníamos un gato que se llamaba Luisón y tenía ya 15 años, y empezó a ponerse mal, ya no comía, y pensamos lo vamos a llevar al veterinario, y nos dijo se va a morir, y dijo o bien lo cogéis o bien me lo quedo yo y hago lo que tengo que hacer, y bueno pues quedatelo, llegamos a casa y no sabíamos muy bien como decírselo, le dijimos era viejo, se moría ha sido el veterinario que lo ha enterrado, y sabéis¿ lo que contestó el niño?. Bueno no es grave, vamos a ir a la protectora de animales, vamos a escoger un gato que se le parezca, le vamos a poner el mismo nombre y le pondremos el mismo collar, ¿habéis comprendido? y tiene 5 años y piensa esto, pertenece al inconsciente colectivo, está en todos los cerebros de la tierra, este proceso de reparación. Y como en todos los cerebros de la tierra hay un inconsciente colectivo biológico, también hay en todo el inconsciente una parte especializada en la gestión de las defunciones.

¿Por qué es esto? es muy sencillo, si vuestro hijo fallece, la especie puede desaparecer, no es la especie humana, es la especie por ejemplo de Zapatero, de Rajoy, de la familia, no la especie humana es el de la familia, esto no es posible a nivel de procesos de supervivencia hay un mecanismo automático de reparación y ahora os voy a explicar cómo ocurrió.

Hubo tres cosas que sucedieron al mismo tiempo.

1 - Mis desordenes del sueño. estoy obligado a explicaros como duermo, no en el detalle, cuando yo duermo me muevo un montón, la almohada está en el suelo, la manta también, es un auténtica lucha, y cosa importante en esa época, yo estaba soltero, y dormía en una cama muy grande, cuando duermes con alguien bebes té, o bien discutes, pero yo estaba solo, y yo siempre tengo una revista o un libro, me encanta leer, cojo el libro y me duermo e instintivamente, puse la mano así de esta manera, sobre el pecho, es verídico, y por la mañana me despierto y digo que es esto, la manta no se había movido de lugar, la almohada estaba es su sitio, y la mañana imaginaros como estoy medio zombi, el pelo, estaba recto e inmediatamente la palabra yacente me llegó, y pensé yo soy un yaciente, porque cuando era pequeño yo viví acerca de la Basílica de St. Denis, y esta basílica están enterrados los reyes de Francia, con los yacentes, hay postales donde se ven todos con esta postura, es el kamasutra de los yacentes, y cuando tenía 12 años más o menos, estaba impresionado por estas posturas, me estaba precalentando, y tuve la solución 35 años más tarde, y durante tres semanas o mes yo estuve así y cada noche cojo un libro y me duermo con esta postura y me despierto cada mañana igual, no entiendo nada, yo me muevo mucho normalmente, y no tenía respuestas, aún no había hecho el vínculo,

2 - Un día llega un paciente, es su mujer que me lo envía, su mujer se curó de un asma cortico-dependiente, es decir que si no tomaba la cortisona, se moría, y para ir de aquí donde esto yo al final, tardaba media hora, y después de 9 meses de terapia, se curó en un 90% de mejora, y como ha ella le funcionó bien, le dijo a su marido, ves allí, él viene y ocurrió así: Buenos días señor, como se llama Vd.. ¿Perdón? y dice sssss, y le llamó el Sr. Tímido y le llamo así porque es tímido y habla muy bajito, le pregunto ¿motivo de consulta? y me dice no funciona mi vida, es vago, el motivo de su consulta, y hablaba muy bajito y le pido que me explique su vida, y he

pifiado mi vida, voy a jubilarme dentro de nada de la educación nacional, y querría hacer algo por mis hijos, tiene un hijo que vive en Canadá en Montreal, está un poco loco, tocado, en Francia hay una expresión que dice le falta un cuarto de hora de coacción, queremos ayudarlo pero no lo conseguimos y mi hija tiene un eczema a nivel de las manos, y ella es cocinera en un restaurante, y si no se pone guantes de plástico, tiene un alergia y una infección de eccema y lo hemos probado todo, así que espabílese, hasta aquí el problema.

Y yo pensé no se qué hacer. Voy hacer el árbol genealógico, cuando no sepáis que hacer, haced el árbol genealógico, de todas formas habrá que hacerlo en terapia, si no sabéis hacer el árbol, empezad a mirar, las fechas, los nombres, es así de sencillo, y mientras tanto le hice dos preguntas, cuando el motivo es vago, siempre hago estas dos preguntas, os vais a dar cuenta que construimos todas nuestras protecciones en función de los dramas vividos, si por ejemplo, el drama llego aquí donde estoy, y tengo 15 años, pues de 0 a 15 años todo está bien, pero a partir de 15 años voy a proteger para poder continuar en mi vida, es lógico, si mi drama llega a los 10 años, de 0 a 10 años es normal, pero a partir de 10 años voy a colocar una protecciones, y así podemos razonando, si el drama es a los 5 años de 0 a 5 años es normal y luego empiezo a colocar protecciones.

Y le pregunto **¿cuál es la cosa más bonita de su vida?** Y él tiene que reflexionar y no encontró, y le digo bueno ya reflexionará. Y después le pregunto **¿Cuál es la cosa más dura de su vida?** y me dice el 10 de Julio de 1954, y me lo dice así, claro yo voy al árbol genealógico

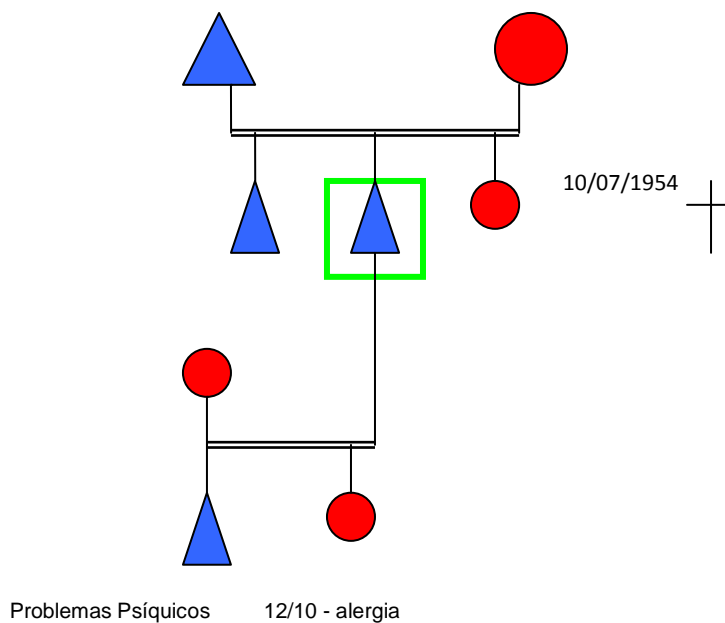

El es el Sr. tímido, esta es la hija con eccema y este es el hijo que está en Canadá, y el 10/7/54 muere su hermana y él tiene 11 años, lo que me ha parecido importante, es cuando lo pregunté, dígame la cosa más bonita, él reflexionó y no encontró nada y cuando le pregunté la cosa más dura, él me responde inmediatamente, 1077/54, y pensé desde el 10/7 el ha empezado a poner algo en marcha y le pregunté cómo murió su hermana, era el final de Junio, mi hermanita tenía 8 años, y empezó a tener fiebre, llamaron al doctor y el doctor dijo no es nada es una gripe, y unos días más tarde la fiebre aumenta y el estado general se altera muchísimo, vuelven a llamar al médico, y el médico dice al hospital.

Aquí están los padres, los dos hermanos, él mayor tiene 14 años y él tiene 11 años, los dos se quedan en casa y los padres se van con la niña al hospital, hay un hora de trayecto, perdonar si os doy los detalles, pero todo es importante, llegan y el médico les dicen que se quedan a la niña en observación y Vd. señora se queda con ella, y Vd. Sr. no puede quedarse, puede irse a casa, empiezan a hacerlas pruebas, exámenes, no le encuentran nada y el 10 de julio por la mañana, muere la niña, podéis imaginaros el drama para una madre, también para el padre, pero más para una madre, y como es habitual en un hospital, para no acentuar el dolor, le dicen, coja a la niña, no la vamos a declarar muerta pero cuando llegue a casa, llama al médico y es él que hará el certificado de defunción, así no será necesario que la llevemos al mortuario y tengan que hacer los papeles, cuando yo trabajé en la clínica, hacíamos esto para evitar papeleo, porque esto es muy duro, entonces la persona puede irse a casa y velar al difunto, así que el padre llega ve a su mujer completamente desmoronada, el aguanta, el guarda en su interior, porque tiene que trabajar, alimentar la familia, y la madre está en el duelo, en la tristeza, y se van y tardan otra hora en llegar, aquí la madre desconectada y estaba totalmente alucinada, como el Sr. de la Virgen, el padre conducía, y la madre detrás con la niña en brazos, y como hacía calor, ella creyó, que su hija se estaba calentando, y en su cabeza creyó que estaba resucitando, y durante todo el trayecto, estaba como iluminada, reía, podéis imaginaros el escenario, el marido miraba esto por el retrovisor, estaba llorando y ahora estaba riendo, pero él lloraba y pensaba hay que llegar a casa, y cuando llegan su hermano, el Sr. Tímido estaba jugando al fútbol con su hermano.

Ve llegar el coche y ve a su padre bajar con una cara de circunstancia y él piensa aquí ha pasado algo, la madre sale con la niña pequeña en brazos como un zombi, llegan a la casa, donde hacía más fresquito, y es cuando la ha depositado en su cama, que tomó consciencia que era ella la que tenía calor y que la niña estaba fría, la pone en la cama y se cae. Esto es el drama absoluto.

Cuando él me explica esto, yo he visto enseguida el eccema, el eccema es la separación, cuando ha depositado la niña sobre la cama y ha retirado las manos, se llama separación definitiva, la muerte es una separación definitiva.

y ¿por qué fue un drama para él?. Porque él había terminado la primaria y tenía que ir al Instituto con su hermano, y es una cosa que se hace regularmente en Francia, y más en aquella época, cuando hay una muerte así, se va a dar un hijo al Seminario, entregar un hijo para estudiar al Seminario, él estaba obligado a estudiar al Seminario, y es como si lo hubieran separado de la familia, solo podía regresar a casa por Navidades, en Pascua, y en verano iba a casa de los abuelos, así que ya no puede ver a su hermano, luego tuvieron hijos, pero no conoce a sus hermanos/as, porque hasta los 18 años estuvo en el seminario, solo iba 15 días en navidades, una semana en Pascua y un poco en el verano. Para él ha sido un drama. Su vida cambió completamente, basculó con esta muerte.

Sigo con su árbol genealógico, y aquí vemos una fecha 12/octubre/1970 o así, yo analizó esto, la llave esta aquí, digo, 10/7 y 12/10, hemos visto que van juntito, pero hay algo que no acaba de cuadrar, ella muere el 10/7 y esta nace el 12/10, es decir el 12 de octubre es la concepción de la muerte, esto no existe, yo estaba aquí torciéndome las neuronas para entender esta cosa, y me digo no existe la concepción de la muerte, y en cambio de octubre a julio ¿cuántos meses van?, 9 meses y 9 meses es simbólicamente un embarazo.

Y pensé ¿qué es esto? Su hija se llama Catherine, cuando ella nació, a los 9 meses, yo me encuentro en Julio, es como si hubiera un embarazo simbólico, y al final de este embarazo, me voy hacia la muerte, me reúno con la muerte, era la primera vez en mi vida que yo hacía interpretaciones de este tipo, era intelectual, y yo no entiendo, si no existe esto y le digo al Sr. Tímido, estaba reflexionando en voz alta, mira es tu hija Catherine que está reemplazando a tu hermana Elisa, se llamaba Elisa, así que la veis concebido, y es como al cabo de 9 meses de embarazo simbólico, ella reemplaza a la muerte, y ocurrió esto, le digo esto, y él empieza hacer gestos, un

caras raras, como si esta información entrara pero con mucha fuerza, nunca había visto esta reacción y cuanto más hablaba más carotas hacía. La consulta se acaba y yo le digo que reflexione y vuelva más tarde.

En ese momento yo tuve conciencia de la relación con mi desorden del sueño y este caso, me costaba dormirme, le daba vueltas, durante varias noches yo pensaba en esto, pero me despertaba con la misma postura, y pensé yo estoy con los muertos. Tres semanas más tarde o un mes, este Sr. vuelve a la consulta y me dice, yo no sé lo que Vd. ha hecho, pero unos 10 días más tarde, mi hijo me llama desde el Canadá y me dice *Pásame con mi madre*, porque como trabajaron sobre el asma, les había explicado a sus hijos, y ella sabía que si alguien del clan trabaja influencia sobre los demás, por el inconsciente del clan de la familia.

El hijo le dice "*mamá ¿Qué has hecho?*" y le contesta yo no he hecho nada te paso a tu padre. Y el padre le explica todo la historia de Catherine de Elisa, que ha venido a reemplazar, y el padre le pregunta ¿por qué llamas? y el hijo le dice no sé lo que has hecho, pero *tengo la impresión de que algo ha salido, veo las cosas más claras y me encuentro muy bien*. Me cuenta esto yo estaba con temblores, que es esto, que es esta historia y una semana más tarde, Catherine también le llama, pásame a mamá *¿qué has hecho mamá?* No he hecho nada, te paso a tu padre, entonces le explica todo, y le pregunta y a ti *¿Qué te pasa? me ha desaparecido el eccema*.

Esto es fuerte, alucinación, y entonces ella dice me voy a ver el Dr. salomón, toma hora, vive a 500 Kms. viene a verme un lunes, porque no trabaja los lunes, y me dice ¿qué ha hecho Vd.? Yo no he hecho nada. No comprendo. Ella me enseña las manos y no tiene casi nada, se ha curado solo. Yo no he comprendido nada, y se fue.

Yo estaba en la terraza, fumando un cigarro y ¿qué es lo que pasa? Para mí era increíble, tratas una persona en la consulta, una se cura en Canadá, otra a 500 Kms. de eccema, yo no comprendo nada.

Yo hice el acercamiento con la postura del yacente, pero yo no conocía mi historia, era un secreto de familia, lo del niño muerto, en mi familia no se habla, cuando veo esto, tengo muy buena memoria, había registrado todos los datos, y antes de que volviera el Sr. Tímido, tuve otro caso clínico, que lo llamé el caso Hibernatus, lo llamé así porque tiene 5 años, y tiene un gran retraso psicomotor, e Hibernatus es el conflicto del retraso psicomotor, y cuando hay un retraso psicomotor tiene una relación con la congelación, es psíquico, cuando tenéis un trozo de carne y no queréis comerla enseguida, la congeláis y ¿podéis comerla cuando?. Al cabo de un año, dos años, es igual que para el retraso psicomotor, **cuando yo llegó a esta familia, yo estoy en peligro, por lo tanto yo me opongo en el congelador, para que lleguen tiempos mejores, esta es la biodescodificación para el retraso psicomotor**, estar en peligro quiere decir que la atmósfera no es genial, hay grandes problemas familiares o hay muertos, exactamente lo que ocurrió, os voy hacer el árbol genealógico, el muerto está aquí y aquí está el reemplazo, es lo que llamamos el reemplazo vertical, el otro caso clínico estará en el libro que sale en octubre.

El drama es el primero murió 15 días después de nacer, se llamaba Michelle, el número 4, están en relación también se llama Michelle, vamos a revisar todo el transgeneracional, y él se llama de segundo nombre Michelle, y es número 1, el drama es esto, él viene a reparar u niño de reemplazo, es decir que él hace un reparación horizontal y aquí sería vertical, y a nivel de fechas se corresponde, y tuve este caso al mismo tiempo que el Sr. Tímido y es aquí donde me di cuenta y lo que era totalmente fantástico, es llamarle yacente, se impuso, no tuve que reflexionar, esto se llama el yacente.

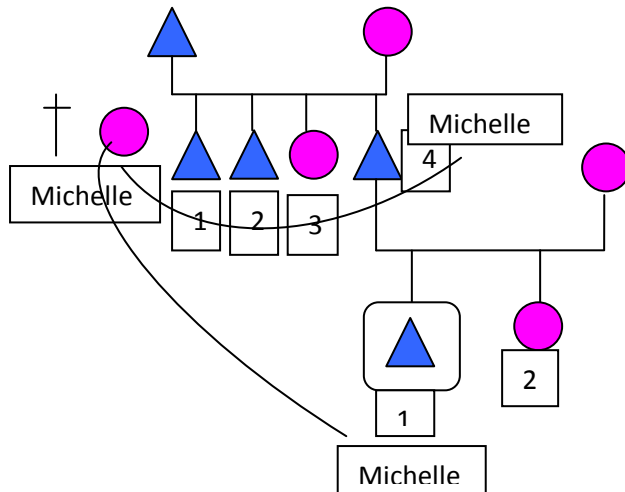

Pues ¿Qué paso?. Esto era Abril-Mayo, todos los yacentes del sur de Francia, recibieron un e-mail, y ya dijeron hemos encontrado a ir a ver al Dr. salomón, es verídico, la gente llegaba, en aquella época trabaja 12 horas al día y no tenía tiempo de comer al medio día, visitaba 12/13 persona por días, y de 12/13 personas 10 eran yacentes. Cada día que visitaba hasta finales de junio, los veía llegar, los reconocía en seguida, tenían todos los mismos aspectos, yo había leído alguna vez en psicoanálisis, que si había síntomas raros en consulta, es cuando tú haces entrar alguien en tu consulta, hace calor en julio, abres la puerta y entra una corriente frío y tu vas contando, cuantos hay aquí, 1,2,3,4, y cuando tratas a varios, ves que todos dicen lo mismo, dicen las mismas palabras, hablan de la misma forma, es el idioma de los yacentes, y al final cuando decían una frase y hacía el diagnostico, con algunos aspectos, lo veías, es un yacente, así que las consultas eran cortas, y les decía, bien ya lo he entendido, y les hacía una palmadas y decía bien ¿dónde está el muerto?, cuando haces las palmadas, es adrede, es para despertarlos, despertabas así al muerto.

Yo me acuerdo la última consulta, estaba agotado, me ponía así como cerillas para poder abrir los ojos, y la chica venía de muy lejos había pedido dos horas de consulta, y empieza la consulta, le tomo sus datos, el nombre, los datos civiles, y le pregunto ¿por qué esta Vd. aquí? y la frase que me dijo, la he escuchado millones de veces y con el mismo tono. **"Tengo la impresión de no vivir mi vida"**. La he escuchado de veces y cuando dijo esta frase, aplaudí, se ha acabado la consulta, ¿dónde está el muerto?, y dijo así me acuerdo, mi tía, y la consulta duró media hora. y me puede ir a descansar para dormir un poco.

Al cabo de un mes, mes y medio, la postura del yacente se fue. A fuerza de escuchar, y a fuerza de ver ya fuerza de hacer tantos árboles genealógicos y caer siempre sobre lo mismo, pensé claro aquí hay algo, y empecé a escribir un pocos, dos o tres páginas, y todo el año, a finales del 2001 y 2002, llegaban todos los yacentes, venían en autocar, en taxi, en avión, era como un viaje de grupo, llegaban todos los yacentes, entonces empecé a escribir y lo llamé el síndrome del yacente, donde explico todos los síntomas que yo veía y porque lo he llamado síndrome, porque un síndrome está formado por diferentes síntomas.

Por ejemplo un síndrome gripal, llamáis a vuestro médico, le dices tengo, fiebre, escalofríos, dolores musculares, dolor de cabeza, y tengo mucosidad, tengo resfriado, que os va a decir el médico, gripe. Esto se llama el síndrome gripal, y todos los síntomas nos van a llevar a la gripe.

Y aquí es los mismo, todos los síntomas que nos van a poner la mosca detrás de la oreja, punto de interrogación en el yacente, y vamos a hacer la prueba. **Lo que os voy a decir es muy importante**, vosotros tenéis muchos



síntomas posibles, para cierta persona, con un síntoma ya es suficiente, que es muy claro, hay otros que te ponen en la pista, pero no tenéis el derecho, y esto es un error que se comente muy a menudo, no podéis decir que esto es un síndrome del yacente, si tenéis solo un síntoma, si os hago hacer un examen que os diga hablarme del síntoma del yacente y me ponéis esto, os diré tenéis que estudiar , **necesito varias pruebas y la prueba final es el árbol genealógico**, en el 90% de los casos es el árbol genealógico, y muy raramente, tiene todos los síntomas pero no encontramos el muerto en el árbol genealógico, esto es el resentido, no tenemos la prueba pero es a nivel del resentido, es bastante fantástico y por eso el libro tiene mucho éxito, porque tenéis un conjunto de síntomas psíquicos de comportamiento, por ejemplo, y esto se reagrupa y se prueba por el árbol genealógico, por eso la gente les gusta esto, porque hay una prueba, y además es que la prueba se produjo antes de nuestra concepción, no es antes de nuestro nacimiento, sino antes de nuestra concepción, no podéis entrar al club si habéis sido concebido antes del drama, Ok, está claro esto, si estáis en el vientre de vuestra madre y alguien muere no es un yacente, lo tenéis claro esto, no puede ser un yacente, porque el proyecto sentido del niño tiene lugar antes de la muerte, y en cambio en el yacente una parte del proyecto/sentido es reemplazar un muerto, un muerto o varios, lo veremos más tarde que a veces, es más de un muerto, veis las generalidades, esto es lo que llamamos un descubrimiento clínico, es decir, no he reflexionado pero lo he encontrado, son problemas de mi consulta, que me han llevado a encontrar el síndrome y todo lo que he escrito y lo que os voy a explicar es clínico, por eso este libro es fuerte, porque corresponde a la realidad, y yo cuando escribo mis libros intento transcribir el discurso de la persona, tomo las frases exactas, porque estas frases exactas corresponde a otra persona que tienen el mismo síntoma.

Por ejemplo una mujer que tiene un cáncer de seno, con un problema de niño, lo va a decir con las palabras de una mujer, de una madre, y si yo lo escribo como hombre no va a ser lo mismo, yo no tengo las mismas tripas, la misma fuerza.

Una vez una mujer me dijo, llevaba a su hijo a la guardería, y yo veía en su mirada su desamparo y a mí me rompía el corazón dejarlo, porque me iba a trabajar, y lo decía con un tono, que me dejo hecho polvo, tenía ganas de llorar, pero yo como hombre esto no lo puedo describir, porque yo tomo mi hijo lo dejo en la guardería, porque yo tengo que ir a trabajar, etc., no tengo esta psicología de madre, y es por eso que transcribo exactamente las frases como me las dijeron a mí, y como eran siempre las mismas frases, al final era fácil.

Preguntas:

A - Yo he entendido que tú has dicho que a veces se tienen síntomas y que en el árbol genealógico no encontramos la fecha del yacente.

S - si es una pregunta que concierne esto, te pido que esperes un poquito porque lo voy a detallar, a veces no encontramos la fecha, pero esto es normal, porque nuestro inconsciente está borrando la vista, no tenemos buena visión, no lo vemos, he visto diferentes casos clínicos de estudiantes que te traen su árbol y me dicen mira yo no he encontrado muertos y yo miro y empiezo a tachar y le digo aquí tienes tus muertos, pero como él está pillado en la problemática, no está preparado, su inconsciente le dice ¡hola!¡hola! No mires por aquí que no está bien. No es porque tú no lo veas que no exista, Ok. A veces es más sutil

Antes de trabajar los síntomas, hay cosas importantes a decir, es un tema típico de la psicósomática, es el hijo de reemplazo, el niño de reemplazo es muy sencillo.

Padre, madre y tres niños.

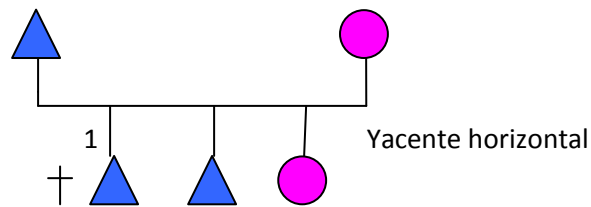

El primer niño fallece, los otros aún no han sido concebidos, el que viene después, va a tener automáticamente, el diploma de niño de reemplazo, es automático, no hay examen que pasar, es un club, y para ser miembro de él, entras si naces después del muerto, y es lo que llamamos **un niño de reemplazo**.

A veces es este niño es titular del reemplazo y el tercero, es el reemplazante del reemplazante, lo habéis entendido, replay.

El primero muere, el que le sigue, una chica, es niña de reemplazo, es titular de esta posición, su rol es reemplazar al muerto, pero a ves el drama es tan fuerte, que en el proyecto/sentido del tercer hijo, aún se le pide que también reemplace al muerto, por si acaso se fuera a morir el segundo, éste tiene la misma temática, pero quizá no están las fechas aquí, **es lo que llamamos el yacente horizontal, porque está en la misma línea**, aquí hay ejemplos muy conocidos, y vais a ver que son gente un poco especial.

Salvador Dalí es un caso de esto, muchas personas han hecho un estudio psicológico de su personalidad, porque era muy original, un poco esquizoide, una personalidad esquizoide, porque Salvador número 1, ha muerto a los 2 años y medio, y según la historia, el padre estaría en la origen de la muerte de este niño, no estamos muy seguros, pero parece que fue por ahí, un drama absoluto, mirar la historia, si tomáis la fecha de nacimiento de Salvador II, del pintor, restáis 9 meses para la concepción, y cuadra con la semana después de la muerte de Salvador I, matemáticamente hablando, de acuerdo, es decir, enterraron a Salvador I y en la semana el segundo fue concebido, y aquí volvemos al proceso arcaico de supervivencia, el dolor es tan fuerte, que va suponer el aumento de las hormonas femeninas de la madre que le va a provocar una ovulación y muchas ganas de hacer el amor, si por ejemplo, a vuestra mujer no le apetece mucho hacer el amor, en el té ponéis hormonas, y vais a ver, es como si inyectarais hormonas y automáticamente aumenta la lívido, su madre era una mujer muy católica, esto se describió en un psicoanálisis, pero no se habla mucho de ello, porque es un poco especial.

Hay muchas mujeres que dicen, el día del entierro de mi padre, no sé qué pasó, que tuve muchas ganas de hacer el amor con mi marido, ¿por qué? Porque hay este subidón de estrógenos y progesterona, y es lo que llamamos el inconsciente biológico, no podéis controlarlo, se hace solo, aquí está la supervivencia.

O cuando estáis en pleno duelo y tenéis ganas de hacer el amor, hacer el amor es biológico, es arcaico, hacer el amor no es para coger fondo, forma, es para reproducir, falta uno, y hay que traer uno a casa. Y Salvador Dalí, decía siempre que era doble, tenía un lado oscuro y una parte clara, la parte de la vida y la parte del negro, la muerte. ¿Sabéis de qué color era su habitación? Negra. ¿Por qué? porque el negro es como una tumba. No se ha acabado. La mujer de Salvador Dalí, ¿sabéis cómo se llama el segundo nombre del hermano muerto de Salvador? Se llamaba Galo, así que escoge como mujer a Gala, sabéis que nunca consumieron el matrimonio. Salvador y Gala ¿lo sabías?... Nunca hicieron el amor, pero Gala salía con todos los amigos de Salvador. Claro él no podía hacer el amor con su hermano, **esto se llama incesto simbólico**. Es fantástico Galo/Gala.

Otro ejemplo. Vincent van Gogh, era especial también, él es todavía peor, porque Vincent número 1, murió creo el 18/3/1852. Por eso me gustan mucho las fechas, no puedes contestar, es una fecha y Vincent 2, nació

18/3/1853, no se puede contestar esto, es incontestable, la fecha de nacimiento corresponde a la fecha de la muerte, y encima se llaman iguales, y Salvador es Salvador 1 y Salvador 2, y así retomamos los nombres.

No se ha acabado, el padre e van Gogh era pastor, y el templo estaba allí mismo, y entre la casa y el templo estaba el cementerio, y cada mañana cogía de la mano a Vincent II, se iban al templo y se paraban delante la tumba y Vincent II, que ve 18/3/52, la fecha de la muerte de su hermano y claro él es del 18/3/53, y al hombre se le cruzan los cables, se cortó una oreja, puede llegar hasta la locura.

Os puedo dar muchos ejemplos, vamos por el tercero, conocéis Camille Claudel, y Camille era la amante de Rodin, y era la hermana de un gran poeta francés que se llamaba Claudel y ella también estaba un poco loca, y su hermano la llevó al hospital psiquiátrico y estuvo 43 años en el psiquiátrico y murió allí, y un gran artista francés que se llama Serge Gainsbourg, yo estudie su historia, aquí están sus padres, el primer hijo se llama Marcel, se murió de una pulmonía, a los 16 meses de vida, remarcaremos pulmón, después hay una hermana, es hija de reemplazo, y luego tuvieron gemelos, se ponen así los gemelos, y fueron un niño y una niña, y Serge está aquí, él es un hijo de reemplazo, porque viene después del muerto, pero además es el único chico, hay un doble mensaje de niño de reemplazo y los que conocen su historia, él es un poco especial, es muy original, y fumaba muchísimo, tres ó cuatro paquetes de cigarrillos, tiene que ver con los pulmones, cuando fuméis, son los pulmones lo que están dañados y el muere de una pulmonía, en algún lugar, fumando es como si le devolviera la vida, porque los pulmones son la vida y la muerte,

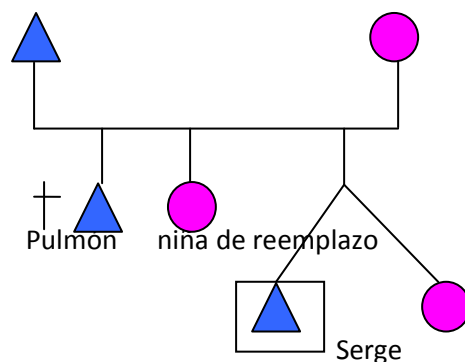

Es una sutileza muy pequeña, lo que es importante aquí, es que él toma el mensaje de que es el único chico de la familia.

Beethoven por ejemplo, Mozart, también de la literatura francesa, hay muchos también, yo creo que hoy en día hay muchas personas en el hospital psiquiátrico que son esquizoides, y estoy convencido de que los hospitales psiquiátricos están llenos de yacientes, esta es mi opinión no he podido comprobarlo porque no tengo acceso a los expedientes, esto es lo que llamamos *niño de reemplazo, yacente horizontal, esto es muy conocido, hasta está escrito en la Biblia, y en la antigüedad*, cada vez que moría un niño, al siguiente le llamaban Renatus/Renato/a, que quiere decir Renacimiento, era automático, era así, o sea que Renato/Renata es un nombre típico de yacente, pero cuidado, no quiere decir porque me llame Renato, que yo soy yacente, yo soy Renato y más síntomas que tengo más el árbol genealógico igual a yacente, esto es muy importante para mí, no os quedéis bloqueados en un síntoma, aunque sea muy fuerte, es un conjunto.

Esto es conocido yo no he inventado nada, todo lo que he puesto en evidencia, es un conjunto de síntomas para detectar niños de reemplazo, sin embargo en el caso del yacente, es lo mismo, pero siempre con una generación por debajo, una, dos, tres, la gran mayoría son tres generaciones, es raro, irnos a la cuarta o quinta

generación, para ser honesto si hacéis vuestro árbol genealógico sobre 6 ó 7 generaciones, vais a encontrar muertos, es lógico, sin embargo lo que es importante es el seísmo emocional, y como os comentaba hace falta 4 generaciones para poder metabolizar y esto es el yacente vertical, es por eso que yo he escrito el libro del Síndrome del yacente, un sutil niño de reemplazo. La palabra sutil, es muy importante, en italiano quiere decir delgado, fino, hemos tenido que buscar otro nombre, en español significa lo mismo.

P- Yo quería dar un ejemplo, mi hermana murió con un año, el 18 de marzo y mi hermana de reemplazo nace el 28/12, justo a la semana.

S - estamos de lleno dentro, la vamos a escribir gratis al club.

A - Y hace mucho tiempo que está tomando medicamentos, encerrada en su habitación oscura.

S - Negra

A - Sí, no quiere ver el Sol.

S - Es el típico niño de reemplazo, está en el club.

A - Si en una familia el primer hermano muere, en principio son 5 hermanos, el segundo es una niña, será una niña de reemplazo, después habrá 3 abortos y después nace un niño, este niño, es un niño de reemplazo de reemplazo de reemplazo.

S - Qué te voy a decir yo. Todo es posible. Yo os enseño las cosas sencillas, si queréis complicarlas adelante. Puede ser niño de reemplazo de alguien que está muerto y puede ser niño de reemplazo de un aborto, por eso os digo la importancia es el diagnóstico.

A - Solo quiero preguntar, si los dos son niños de reemplazo, la relación puede ser más intensa

S - No forzosamente, estáis razonando al revés. Yo tengo una persona que viene a mi consulta, no funciona nada en mi vida, ¿por qué por favor? y yo encuentro esto y no digo, mira está esta muerte y va hacer esto, esto. Por favor ahora no me hagáis preguntas porque hay que terminar el programa, luego haremos las preguntas, perdonar pero vamos justo de tiempo.

Vamos de entrar de lleno al sujeto. He visto muchas, muchas personas, y lo que me chocó es que todos tenían puntos en común y cada vez he encontrado más o menos, a veces, es este punto, a veces es este otro punto que le lleva la delantera, así que os voy a dar todos los puntos, pero no hace falta tener todos los puntos para entrar en el club, porque si los tenéis todos, estáis mal.

Os pido que retengáis una frase que es muy, muy importante, esto es a fuerza de trabajar eh,

***"Somos yacentes solo en un pequeño porcentaje, siempre digo en el síndrome del yacente hay una Sociedad de Responsabilidad Limitada, S.R.L., y el jefe es el que tiene más acciones."***

Si yo tengo un 51%, yo decido, en el yacente yo por ejemplo, tengo un 20% o sea que no soy el que decido, pero si tengo un 10% poco puedo decir yo, la finalidad del trabajo que estamos haciendo es ganar participaciones para ganar un 51% mínimo, para poder dirigir mi vida, **esto es muy, muy importante.**

Primera posibilidad yo estoy tocado un 3% de economía psíquica, esto no se ve, que tenga un 3%, no se ve, pero si ya me toca un 10%, empiezo a movilizar, y si resulta que tengo un 30%, aquí los síntomas se van a acentuar y yo pienso que Salvador Dalí tenía un 80% y van Gogh un 95%, el yacente nos concierne a todos, pero si es un 10% no nos va a perturbar, lo importante es el resentido aquí.

El número de personas que se han sanado solo leyendo el libro, cuando escribí el Síndrome del Yacente I, en febrero se publicó el Yacente II, el segundo volumen, pero en octubre estará el yacente III, va a ser un libro que se va a escribir rápidamente, porque son testimonios que yo recibo por e-mail o carta, y todos estos testimonios, los voy a reunir en un libro para demostrar a la gente que se puede curar y se llama **sanaciones textuales**, la persona leyendo el libro se ha curado.

Ahora vamos a mirar todos los síntomas.

**El primero es el discurso del yacente " es siempre una voz muy bajita"**, para entender bien los síntomas es un bloqueo en la tristeza, así entendéis porque están todos estos síntomas, como **está bloqueado en la tristeza**, no tengo derecho de hablar muy fuerte, no puedo expresarme, porque estamos tristes, esta es la cualidad, son personas que hablan muy bajitos, muy tímidos, y **sobre todo el contenido de las frases**, y la frase número uno, la he escuchado muchísimas veces **"tengo la impresión de no vivir mi vida"**, pero a medida de haberlo escuchado, no solo no tienen la impresión de vivir su vida, sino que hay alguien más que está viviendo la suya. Y en el contenido vais a encontrar palabras claves alrededor de la muerte, hay personas que dicen **"tengo la impresión de ser un muerto viviente"** **"tengo la sensación de vivir en una tumba"** y luego hay otra palabra clave que es doble **"tengo la sensación de ser doble"** alguien que vive y otro que muere, uno que ríe y otro que está triste. Y cada vez que escucháis este tipo de frase, voy aconsejaros algo, sobre los miles de neuronas que tenéis, vais a amaestrar una neurona, solo una, especial yacente, la amaestráis bien, cuando hay una palabra clave, dice "Salomón aquí hay un yacente" ya la había visto. Mi neurona ya está durmiendo, porque con el hábito ya la detecto rápido, para daros un ejemplo ayer al mediodía he salido, para fumar un cigarrillo, vi una chica y dije esta es una yacente, su aspecto general, la cara blanquecina, toda vestida de negro, la tristeza, los rasgos hacia abajo, mi neurona dice, mi neurona estaba haciendo la siesta, pero yo lo detecto rápido, pero no voy a ir a decirle ¿dónde está el muerto?, Ok. Es ella la que tiene que venir a verme, porque si voy hacer esto ala Pza. Cataluña, voy a tener que despertar a todos, hay tantos yacentes. Hacen falta pruebas.

El discurso del yacente, *la palabra muerte o simplemente no tengo placer en vivir, estoy triste y no sé por qué, el placer yo no sé qué es esto*. Por ejemplo a mí me invitan a salir, y yo siempre encuentro una excusa para no ir, me quedo en casa delante la tele, comiendo hamburguesa. Es la ausencia de placer. La vida es el placer y la muerte es la falta de placer. El discurso y después está la actitud.

**Segundo. La actitud del yacente**, esto son las famosas posiciones que os he explicado, yo acababa de encontrar al yacente y estaba animando a un grupo, y yo soy incapaz de guardar las cosas para mí. A la que yo descubro algo, lo suelto, ellos eran el primer grupo y le explique qué acabada de descubrir algo, Y una mujer me dice, ostras, mi marido es un yacente, y yo le digo ¿por qué? Primero porque hace mucho la siesta, y además está así rígido, durante la siesta, en Francia, tenemos una expresión, cuando una persona está así de rígida, que si le pones una lima en el culo, saca tres litros, aprietan tanto el culo, son muy rígidos, es un poco especial.

La actitud son las posiciones, etc., y son posturas rígidas y automáticamente pensé en los rígidos simbólicos, los pisco rígidos, es decir mi rigidez física, es el equivalente a mi rigidez psíquica, es como si en mi interior tengo que estar rígido para imitar un muerto, y esto, me encaminó hacia las enfermedades.

Hay enfermedades donde yo imito a un muerto y quizá en el clan prefieren que haya alguien que no se mueva pero que esté vivo, que no muerto-muerto. Entonces aquí pensé en **la esclerosis en placas, la esclerosis lateral, todas las parálisis**, también en la grandes **enfermedades reumatoides, articulaciones deformadas**, y no me muevo porque me duele.

Hay algunas enfermedades, por ejemplo, el sobre peso, hablamos de la incorporación, lo guardo en mi interior, él vive en mi interior, y yo tengo, 20, 30, 40 kg. de más.

Si el niño murió con 7 años, pues yo tengo 7 Kg., revisamos lo de ayer.

Hay otras enfermedades por ejemplo la diabetes, ¿qué es la diabetes? Azúcar

El azúcar igual a energía. **Diabetes=azúcar=energía.**

El muerto ya no tiene energía, entonces para hacerlo vivir, le vamos a darle energía, vamos a estocar el azúcar para darle energía y pueda moverse.

Hay enfermedades un poco particulares, son las personas que tienen barrigas muy voluminosas. Hay dos tipos de barrigas, los que tienen mucha grasa y los que tienen aire. Lo que se llama la hinchazón. No es grasa lo que tienen, si tocas es como si tocaras un tambor, resuena, esta es una tumba simbólica. Ok.

***Barriga de aire = tumba simbólica. Aire= oxígeno.***

El aire que es, es el simbólico de la vida, aire igual a oxígeno.

Tenéis otro tipo de vientre voluminoso, el primero es un aire que no huele, si os echáis un pedo, no huele, luego hay la fermentación, perdonad pero tengo que hablar de ello, entonces hay personas que tienen vientres grandes, pero que cuando se echan un pedo, huelen muy mal, no necesitas poner atrapa moscas, esto es la putrefacción, son cuerpos en descomposición, es donde yo coloco los muertos, es donde yo almaceno.

***Barriga fermentación= putrefacción = almacenamiento de muertos***

Después hay otra enfermedad **el bruxismo**, son personas que durante la noche están mascullando, pero no son ellos los que hablan, es lo que llamamos "**el fantasma que habla**".

Un joven me vino a ver con 22 años, y me dice yo no lo sé, pero parece que yo por la noche rasco con los dientes, hablo. Y en biodescodificación hay dos cosas:

1 - "**las cosas que durante el día yo no puedo expresar**", las digo por la noche, a veces es una patología el súper ego, no tengo derecho a decir, no lo digo

2 - **Mientras yo estoy durmiendo, el fantasma se despierta** y hace lo que le viene en gana, me hace hablar, me hace ser sonámbulo. Hoy en día los sonámbulos son yacentes, es como si el fantasma se mete en el cuerpo de la persona y la utiliza para hacer lo que quiere, es como un comando teledirigido, se lo pasa muy bien de noche. Ok.

Esto es un poco a groso modo las patologías que he querido introducir.

Todas las esclerosis en placas son yacentes, por ejemplo, viene a consultarse una joven con 22 años, con los bastones, la acompañan sus padres, vienen de Aix-en Provence, me dicen mi hija tiene una esclerosis en placa, ¿puedes ayudarnos? Antes de conocer lo del yacente, yo trabajo en biodescodificación, ya lo conoceréis, conflictos de desplazamiento, etc., pero ahora ya se ha acabado, la primera consulta es el árbol genealógico, y voy a buscar enseguida los muertos, y estaban muy extrañados porque pensaban que íbamos hacer biodescodificación, y les digo esto luego, y me traen su árbol genealógico, y por el lado del padre, había un pequeño muerto y por parte de la madre dos, la hermana pequeña de la madre, tenía 8 años, y al lado de la abuela, había una muerte similar, la consulta duró dos minutos, porque voy a buscar una cosa muy precisa, voy a buscar los muertos, entonces va muy rápido, he cogido árbol genealógico y he empezado a subrayar, y le he dicho explíqueme la historia, esto es el transgeneracional. En función al tipo de consulta, voy a ir a buscar algo muy preciso, la chica joven no lo sabía esto. El padre se puso a llorar, se dio cuenta que una parte suya se la había transmitido a su hija, se sintió culpable, le ayudé a desculpabilizarse, y del lado de la madre igual, había dos muertos.

El síndrome del yacente durante tres cuartos de hora fue esto el síndrome del yacente, se van a su casa. Un mes más tarde, vino a verme y ella ya no usaba bastones, vino caminando, y esto yo lo veo con regularidad, sino funciona es cuando yo utilizo las técnicas terapéuticas, quiere decir que está tan dentro de ella, que es muy

difícil imaginar cómo hacerlo salir y es lo que llamamos un acompañamiento terapéutico, esclerosis en placa, lateral, las veo enseguida y porque es eficaz, porque ponemos en evidencia que el drama estaba allí antes de nuestra concepción, veis la importancia del transgeneracional a nivel terapéutico, esto es fantástico, ponemos en evidencia una problemática y ni siquiera me había concebido en esta época, y a veces el drama está tres generaciones anteriores, 1930, 1940, y he nacido en el año 50 ó 60, y claro la gente suelta más fácilmente, es por eso que con el libro ha habido tantas sanaciones y las personas que no han conseguido mejorar, me vienen a consultar y entonces pensé que el diagnóstico no era suficientemente preciso y así he puesto en evidencia otros síntomas del síndrome del yacente.

3 - Otro síntoma, me sorprendió mucho por **la forma de vestir del yacente**, esto es válido para Europa, no es válido para la China o países asiáticos, aquí el color es negro, de una forma instintiva nos vamos a vestir de negro, o en gris oscuro, pero el amarillo, el verde, el azul claro, ni hablar.

Una historia, tengo un amigo, que vive con una mujer, que conocía la biodescodificación, él es osteópata y también hace biodescodificación y a su mujer esto no le va, le ha hablado del síndrome del yacente y ella pasa, no le va. Y en el 2003, cuando hizo tanta calor, paso cerca de su casa, le llamo, le digo estas por aquí, se estaba bien, tiene una piscina, yo estuve allí dos o tres días, habían las fiestas del pueblo y no fuimos de fiesta, nosotros íbamos con pantalón corte, jersey de color, gafas de sol, gorrito, podéis imaginar, hacía tanta calor, nos vamos al bar bajo el parasol, con una cerveza muy fría, estábamos a gusto y que vemos en la plaza, un Sr. llevaba un jersey negro, la chaqueta negra, el pantalón negro y los zapatos negros, no vi los calcetines y los calzoncillos, pero bueno, y mientras bebíamos la cerveza, decimos ¿Qué es esto?, a su lado una mujer llevaba una falda ajustada negra, un jersey negro, toda negro, caminaba igual que él, así, para abajo, y no he acabado, a su lado había un niño, vestido con muchos colores y moviéndose sin parar, entonces la mujer de mi amigo, dijo sé lo que es un yacente.

Vais aprender luego que hay dos formas de yacentes, el clásico que no se mueve y el yacente que se mueve todo el rato, como el niño, un hiperactivo, veremos luego esto.

Tengo la costumbre de hacer siempre este sketch porque me lo contaron así. Es una chica que se levanta por la mañana, se maquilla, se pone toda guapa, y está con su tanga delante de su ropa de que me pongo hoy, hay azul, amarillo, verde, y dice voy a ponerme de amarillo y detrás que oye, "estamos de duelo", entonces se pone negro y todas las mañanas son iguales. Está delante de su ropero, está a punto de coger un color y en el último minuto cambia y se pone ropa oscura, si me comentáis que os ponéis ropa oscura en invierno o cuando vais de fiesta de fin de año, es normal, porque que el negro va bien con todo, es elegante, pero esta gente se viste de negro todo el año, o tienen una tendencia muy grande a ir de oscuro, si estáis vestido de negro de tanto en tanto es normal.

Una vez una Sra., viene con una voz teatral, muy alta, con el pelo moreno muy largo, los labios con un pintalabios muy potente, sabes que tienes que ir allí, porque además tienes la puerta que te está llamando, un gran abrigo negro, un vestido negro, yo siento esta corriente de aire frío, mi neurona no tiene tiempo para avisarme, mi neurona estaba haciendo la siesta, y se despertó muy tarde, yo ya la había visto, yo todo orgulloso de mí, le digo ¿suele vestirse a menudo de negro?, y sabéis lo que me contesta, no es la primera vez. Y le digo: es su inconsciente que le ha dicho de vestirse de negro, porque va a ver al Dr. Salomón, especialista con los muertos, para facilitare el diagnóstico. Y era un yacente. Es una actriz de teatro y es una profesión especial de los yacentes, porque interpretan papeles, roles, interpretan diferentes personajes.

El otro día era la entrega de los premios de Cesars en Francia, como los Oscar, se llaman Cesar, y el invitado de honor era Dustin Hoffman, y entonces hizo un pequeño discurso, tenía que haberlo grabado, decía: yo no sé

porque hago cine, porque soy actor, pero siempre he sentido como una fuerza que me decía, interpreta, como si hubiera un doble en mi interior, que me daba la fuerza para interpretar los papeles, y me lo decía a mí. ¡A mí!

Los grandes actores según mi opinión, tienen la fuerza para jugar, interpretar diferentes papeles, porque en su interior ya son muchos, para ellos es mucho más fácil, tienen diferentes papeles que interpretar, que lo hagan en la vida diaria, o en el teatro.

Esta es la importancia de la ropa, en Japón y en la China es diferente, no es el mismo color, es el blanco.

Al principio pensaba que el tema yacente era pequeño, que tenía menos importancia de lo que creía, y pensaba que era un especialidad francesa, pero es internacional, el record del mundo son los suizos, en Friburgo una persona llevaba 11 muertos, en su árbol genealógico. Os voy a decir como ocurre.

Era el principio del siglo pasado, había una mortandad enorme infantil, como en toda Europa, el primer niño se llama Robert, se muere, el segundo se va llamar Robert, y se muere, y el tercero, también, y él se llama Robert, solo con el nombre ya lleva tres muertos, con el segundo tiene dos o tres, con la fecha de nacimiento, dos o tres, y el suizo es lento, no es porque sea suizo es porque es yacente. Es el arquetipo del suizo que hablan lentos, como los españoles que son orgullosos, son arquetipos.

Si veis alguien vestido de negro, vuestra neurona puede pensar quizá, pero si llega y os dice "tengo la sensación de no estar viviendo mi vida", ya son dos puntos, y después comprobáis con el árbol genealógico.

Ahora me gustaría hablar un poco de la "siesta" ¿Quién hace la siesta aquí? ¿Cuánto tiempo la haces? Una hora.

**La siesta** 20 minutos es normal, es el proceso biológico neurológico de recuperación es 20 minutos, ó 30 minutos, pero una hora no porque no es un ciclo completo.

Esta la siesta reparadora que son 20 minutos, media hora. Y la siesta que estáis más cansados, este es el yacente, no es una siesta biológica, es conflictual, esto es la siesta.

Cuando se hace la siesta y nos despertamos muy fatigados, business, tenéis vuestra neurona, que os dice, puede que sea un yacente. Es una pista.

**El frío. No es cualquier frío**, hay gente que es friolera, es normal. Pero aquí hablo de gente que es muy, muy, muy friolera, y el frío, es la muerte simbólica. Son personas que siempre tienen frío, en verano, en primavera, en otoño e invierno, es gente que por ejemplo en la playa, llevan un jersey, aunque estén en el sol, siempre tienen frío, cuando he descubierto esto, estaba en un seminario con un amigo, y este amigo, no conocía esto yo le hablo de esto, y hablo del frío, es gente que tienen como un frío interior, no es un frío superficial, es un frío en los huesos, porque llevan la muerte incorporada. Le estoy describiendo estos síntomas, son gente que tienen frío, y le veo a él, se pone rojo, verde, azul, empieza a transpirar, y en el descanso, le pregunto ¿qué te pasó?, y me dice mi mujer en una yacente pero grave, y le digo ¿por qué?, porque en verano en la playa hace 35º y se pone un jersey y no es suficiente, además tienen un nombre muy simbólico, ya veremos después otros síntomas, por **ejemplo en su casa no se puede hacer ruido, esto también es un síntoma**, porque hay muertos allí, no hay que estorbarlos.

La caricatura de esta gente cuando entras en su casa, tienes que quitar los zapatos y ponerte unos deslizadores, para no hacer ruido. No son todos los yacentes que hacen esto, pero si algunos y se han reconocido, gracias a esto. Y el reconoció que su mujer era una yacente.

Hay una chica que lee el libro y se reconoce 100%, ella cambió muchísimo gracias al libro, y ella pensó en su hermana, quera una yacente elevada al cuadrado, le ha entregado el libro, lee también el libro, y dice por fin



pongo nombre a lo que yo estoy sintiendo, este es el mérito que tiene el libro, son gente que están cogidos en su mental con cuestionamientos diversos, y cuando lo leen, dicen ya está, ya sé lo que tengo, esto alivia mucho, no estoy loca, puesto que ha habido alguien que ha descrito este síntoma que tengo yo. Toma consulta conmigo, y cuando voy a suiza a dar un curso, entre las 12 y las 2 de la tarde, doy consulta, y habíamos hecho la consulta afuera, hacía un día magnífico, yo iba en camiseta, y ella estaba con su polar, y me dice, "**yo siento en mi interior frío sideral**", toma baños. ¿Quién toma baños aquí? ¿Cuántos grados?, 20 -22º, ella los toma a 50º y no es bastante todavía, tengo tanto frío, que pongo el máximo, porque es un frío que lo lleva a su interior, en los huesos, no es un frío superficial, es un frío interno, porque llevaba la muerte dentro, hay una expresión en Francia que dice "tengo frío hasta los huesos". No se puede calentar esto, puesto que es estructural, por ejemplo yo tengo frío, me pongo un jersey, una bufanda y ya está, ella se lo pone y no hace nada porque es un frío interior. Este es el frío del yacente, por lo tanto es muy particular.

Y con el frío, hay otro tema, es la gente que no le gusta la nieve. ¿A quién no le gusta la nieve?, Porque la nieve, simbólicamente, es la muerte. Puesto que no hay ruido, Hay una frase de Víctor Hugo que habla de un espeso manto blanco, un sudario. Es gente que cuando nacen, están angustiados, porque simbólicamente, están angustiados, y son gente que cuando empieza a caer la nieve, ya está temblando, porque es la muerte que viene, simbólicamente.

A - Me río porque uno de los motivos muy importante, que vivimos en Canarias, es por el calor.

S - Punto de interrogación.

Aquí tenemos **dos síntomas** que a menudo, que a menudo **van a la par, son la tristeza y la soledad**, me he dado cuenta que ciertos yacentes, les gusta mucho la soledad, para ellos es normal, no tienen miedo de ella, no es importante estar solo, tienen su mundo interior, su decorado interior, y viven muy bien allí en su decorado, y sobre todo no hay que molestarlos. Por tanto hay muy pocas personas que entren allí en su mundo. Es como una tumba, y todos los días duermen con los brazos cruzados, y se recogen cada día en casa, y ponen música especial, no es rock duro, es la música e los ángeles, con corales, espirituales. Hay dos tonos, el mayor y el menor. Ellos ponen el menor, que es la tristeza. Son músicas de este estilo, pero con una excepción, es música gótica.

¿Habéis visto los góticos? Yo estaba en París y había tomado el metro, y salía de un curso, me siento en el metro, y que me veo, tres góticas que entran y se sientan delante de mí, me digo todavía sigo trabajando, y mi neurona me dice, Salomón son yacentes. Porque tienen la cara blanca, esto es la muerte, la música gótica, es la muerte, es como hablan los fantasmas. Para mí los góticos son yacentes. Es como si vivieran en su interior. Una vez en la televisión, hacían una entrevista a un gótico, era carnicero, y todo el día está descuartizando carne, y cuando llega a casa por la noche, dijo así en la televisión, no sé por qué tengo la necesidad de vestirme de negro, pintarme de blanco la cara, pintarme las pestañas, ponerme los pircings. Los pircings son mortificaciones. Y no sabe por qué. Pero yo sí sé porque, porque cuando llega a casa, "Alberto" vamos a ponernos góticos, porque hay alguien detrás que le habla, el día de trabajo ya terminó, pero por la noche se va, aparezco yo, por lo tanto se disfraza, porque tiene una doble vida. Porque nadie sabe que es un gótico, porque imaginaros en la carnicería, con los pircings, y todo esto, todo blanco, cortando la carne. Ok. excepto si es una carnicería especializada en yacentes.

Así que tenemos, **la música, la soledad y la tristeza**.

La señal con la que nos encontraremos a menudo, es, *estoy triste y no sé por qué*.

He tenido una clave un día, es un Sr. que siempre está riendo, siempre está contento, y se conoce que es un bufón, y todo el mundo se ríe con él, en el trabajo, en la casa, en todos los sitios, pero me dice a mí, hago bien

mi papel, porque cuando estoy solo, estoy triste, pero durante el día para combatir esta tristeza, cuenta historias hace chistes, pero cuando está solo, le cae la cara, porque cuando entra en casa, el fantasma se apodera de él. Se apodera de su cuerpo y hace lo que quiere con él, teledirigido.

**E l placer**, en vuestra vida. En su opinión, ¿tiene el yacente, placer en vivir? No. y esto lo he visto a menudo. Son personas que no se autorizan el placer, porque están de duelo, cuando estáis de duelo no vais a la discoteca, no vais a un bar, os quedáis en casa.

Y he encontrado en el placer, algo muy preciso, el placer también es el placer de vivir, y unos de los placeres de la vida, es el comer bien, y dentro de lo que coméis, hay cosas que están dentro del verdadero placer. ¿Qué es?

**Son los postres.** Y me he dado cuenta de que a los yacentes, no les gustan demasiado los postres, salvo, dos postres, la crema catalana, porque está quemada, y la mousse de chocolate negro, negro el chocolate. Crema catalana los que viven en Catalunya. Es como yo que si como cuscús es normal. Pero si tomáis un argentino y está loco por el cuscús, hay un business, aquí, no es habitual. Es gente que toma todos sus postres que estén quemados, y vais a buscar más arriba el drama y veréis que hay gente que ha sido quemada.

Os doy un ejemplo, es una dentista, que es yacente, y me dice, recibo una invitación y accedo, me preparo, me pongo un vestido negro un poco brillante, me pongo mis medias negras, se va a la fiesta, y a los 5 minutos oye algo, Renata, *estamos de duelo, no tenemos derecho a divertirnos, vuelve a casa rápido.* Y va a encontrar un pretexto, la música, la comida, lo que sea y va a volver a casa. Porque no se autoriza el placer. Es muy difícil hacer salir a un yacente a divertirse. Si hay un paseo, es irse todos los domingos por la tarde al cementerio, este es el paseo del yacente.

**Las profesiones.** Todo esto son señales pequeñitas, pero tenemos que reparar en ello.

Un suizo con frío sideral, se caso primeramente con un enterrador, se divorció, y se casó una segunda otra vez, con otro enterrador, es una profesión especial de yacente, todos los forense, los funerarios, todo lo que concierne el mundo de la muerte.

Pero hay profesiones particulares, **como la fisioterapia**, porque la persona está bloqueada, y hay que movilizarla, a nivel arquetípico.

**Inmovilidad = muerte. Movimiento = vida.**

Fijaros. Su reloj, se para, que hacéis, pica encima, es arquetípico. El aparato de televisión, que hacéis, lo mismo. Movimiento es vida.

Es por eso que para curar, hay que actuar, y actuar es dar movimiento, imaginar que yo os hago una clase así, durante tres días, me quedo pasmado, y hablando con la voz sin ritmo, es la muerte.

Otras profesiones, como **los anestesiados**, el problema no es hacer dormir a la gente, es despertarles.

Un amigo anestesista, me dice para dormir la gente es muy fácil, pero el riesgo más grande es despertarlos, están bloqueados, es una buena profesión de recuperación, porque despiertan muertos.

Otra profesión que también es **un arquetipo simbólico de la muerte**, los muertos ¿dónde están?, en el cielo, todos los que están subiendo, pilotos, azafatas de vuelo, **todo el personal de vuelo**, después tenéis la gente que quiere tocar el cielo, **los profesionales de la montaña**: los guías, profesores de esquí, escaladores, alpinistas.

Tenía un alumno que era contable, era su profesión, pero tenía una pasión, es la escalada a la montaña, y se hizo guía, es lo que le permite establecer un business, es contable y es guía, no es lógico, si yo soy panadero y

pastelero, es lógico, si soy carnicero y charcutero, también es lógico, pero si soy un profesor de psicología y vendo zapatos, no es lógico. Y me pregunta ¿qué pasa conmigo? Y le digo debes estar reparando, y él es un yacente de su abuelo, que murió en la montaña, era alpinista, se despeñó y se murió. Y él va a buscarlo, y cuando más se sube a la montaña, más frío hace. Estáis de acuerdo con esto. El frío nos está recordando simbólicamente, la muerte.

**Los actores**, estoy hablando de grandes actores, que están habitados por el papel, porque de alguna manera es muy fácil para ellos, el otro se lo está diciendo todo en voz baja.

Aquí hemos visto la forma clásica, el **yacente que no se mueve**. Pero hay **otra forma clínica** que llamamos el **yacente que se mueve mucho**, se mueve sin parar, se mueve de una forma anormal.

Por ejemplo es una Sra. que viene, es joven, es bailarina profesional. El motivo de la consulta es muy vago, y le digo pues cuénteme. Hay una cosa que me está intrigando, ella trabaja como profesional, que hace tres horas por la mañana, tres horas por la tarde y por la noche sigue bailando, el fin de semana baila y por las vacaciones también baila. Y yo me digo esto no es normal. Es como si yo doy clase por la mañana, por la tarde, por la noche, por las vacaciones, entonces ya no veo nada de lo que me rodea, no veo a mis familia, a mi hijos, esto no es vida. Aquí se repara. Debe haber algo ¿Cuál es el drama en la familia? Es muy simple.

El árbol genealógico es muy simple.

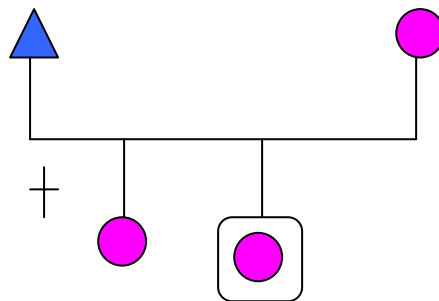

La primera niña, tiene 5 años, domingo por la mañana, a las 10, se había vestido para ir a misa, tenía sus zapatos de charol, sus calcetines blancos, su vestido bordado, se había peinado, con sus guantes blancos y su pequeño bolsito, ella estaba en la cocina, y su madre fue a buscar algo en la habitación de al lado, ella corre detrás de su madre, se golpea en la cabeza con el cantón de la mesa, y se cae, ruptura de aneurisma, y se murió en el acto. Su madre llega, la ve en el suelo y ¿Qué hace su madre?, la sacude, la sacude, y no se despierta, su madre registró, inmovilizada igual a muerte, ella es una niña de reemplazo, por lo tanto no puede estar inmóvil, y es por eso que siempre se está moviendo, ¿lo entendéis?, porque si no se mueve, aumentará el dolor de la madre.

Por eso hay dos formas de yacentes, el inmóvil y el que no para de moverse.

Y hay otra mujer parecía, una profesora de yoga, que hace yoga siempre, por la mañana, por la tarde, por la noche, hace yoga siempre, los fines de semana, en las vacaciones, su drama fue lo mismo, salvo que el bebé estaba en la cuna y se estranguló con un pañuelo, durante la noche y por la mañana se la encontró asfixiada, la madre ve la niña y ¿qué hace? la mueve, es arquetípico.

Cuando paseáis por la calle y veis alguien por la calle tumbado, que no respira, que no se mueve, pensáis que está muerto o se hace el muerto, es arquetípico, por lo tanto hay que moverla.

Y la hija de remplazo, hace yoga, y me decía que cuando hace yoga está en conexión con el Universo, pero en algún lugar está en conexión con los muertos, con su hermana, no parará de hacer yoga, pero lo hará en plena conciencia, y lo practicará con normalidad y podrá reinvertir en la vida.

Pero la bailarina, estaba sola, no llegó encontrar pareja, porque vivía para reemplazar a la muerte, por lo tanto no tenía derecho a vivir su propia vida, y la profesora de yoga igual, no tenía pareja, porque debía cumplir con su papel. Ok.

También hay en las profesiones, los profesores de gimnasia, si sois profesores de gimnasia y hacéis 25 horas a la semana, es normal pero si hacéis deporte todo el día, a la hora de la comida, por la noche, el fin de semana, en competición, es demasiado. Cuando hay en demasía hay un business, y hay que ir a explorarlo, entendéis esta filosofía, cuando hay una exageración que no es normal, de acuerdo.

Tenemos otros síntomas **son los nombres**, todos los síntomas que hemos visto con anterioridad, podemos hablarlos, discutirlos, pero a partir de ahora, no, no se discute más.

Salvador Dalí I, Salvador Dalí II, no se discute más.

La primera categoría de nombres, se da el mismo nombre que el muerto, esto es el más fácil, si el anterior se llama Roberto, y si es una hija la llamaremos Roberta, es fácil esto, como Vincent van Gogh I, y Vincent van Gogh II.

Hay otros nombres que evocan, tenemos en Francia, varios nombres así, por ejemplo Giselle, gisant, Giselle, es 9 veces sobre 10, pero tendréis que hacer todo este trabajo para España. Cuando te llamas Encarnación, tienes un nombre específico por el nombre, conocéis algunos nombres, Misericordia, por ejemplo Anunciación, hay algún nombre que incluya vida, en Francia hay Vivianne, es vida. Natividad son dramas en el nacimiento. Este es el trabajo que tenéis que hacer en España.

Hay una tercera categoría de nombres, son **los nombres de los Ángeles**, yo tengo la suerte de vivir al lado de un cura filósofo, era profesor de Filosofía de la Universidad en Bélgica, y está jubilado y como no quería parar de trabajar, vino a instalarse en la iglesia que hay al lado mío, y como era profesor de filosofía, hablábamos mucho de filosofía y como a mí me interesa todo esto, un día le voy a ver y le pregunto ¿qué es un ángel, en su religión? y me dice ¡hijo, mío!, los ángeles son los niños que han muerto, pero no han tenido tiempo de bendecirlos, no han recibido el bautizo, se fueron muy rápido, y como no sabíamos si iban hacer tonterías o buenas acciones, no sabemos si van al infierno o al paraíso y es por eso que los ángeles están siempre entre el infierno y el paraíso, siempre están en las nubes y el papel de los ángeles, es tomar información del cielo, de avisar a la gente de la Tierra, tomar información de la Tierra para advertir a la gente de arriba, por eso los ángeles están subiendo y bajando constantemente.

Y ¿Cómo hacemos para hacer un ángel?, tomáis cualquier nombre y le ponéis un "el" al final por ejemplo tomar Enrique y ponéis Enriquel y es un ángel, por ejemplo, Rafael, Miguel, etc. pero no vais a decir en seguida que está reemplazando un muerto, tenéis que mirar el contexto, y algunas veces con el ángel, podemos ser dirigidos sobre una pista del yaciente, a través del ángel.

Ahora vamos a ir al santo santorus del yaciente, **son las fechas**. Y ahora observáis como procedemos, en el libro está muy bien explicado.

**1 - Drama.** El drama es una muerte siempre injustificada e injustificable, la persona tiene nombre, apellidos, uno o varios nombres.

Causa de la muerte.

Fecha de nacimiento, fecha de concepción, fecha de defunción. (Aquí está el drama).

El santo del día, la edad. Un poco como el accidente, os acordáis.

**2 - Son las personas a quién les concierne conscientemente el drama.** Es decir las personas presentes en el momento del drama. Generalmente son los padres, y los hijos si han nacidos, las personas directamente relacionadas, los que han vivido el drama, y que están bloqueados en el duelo.

Bloqueados en la tristeza.

**3 - Son las personas que inconscientemente están relacionadas con el drama.** (son todas las personas que han nacido después del drama), Son los que van a tener que reparar.

Tienen particularidades, tienen un nombre, tienen apellidos, varios nombres, fecha de nacimiento, fecha de concepción.

Por lo tanto para probar que están en relación, vamos a unirse ciertos elementos en concordancia, por ejemplo, será un nombre.

Como Salvador, Salvador, enseguida podéis localizar un nombre y esta persona ya es yacente por el nombre.

Habíamos visto esto antes, soy el doble por el nombre.

También puede ser la fecha de nacimiento, que se relacionará con la fecha de nacimiento con el otro, puede ser la fecha de nacimiento con la fecha de concepción o bien la fecha de nacimiento con la fecha de defunción. De acuerdo.

Es esto lo que tenéis que hacer. Algunas veces es la fecha de concepción que se proyecta en la fecha de nacimiento y a veces la fecha de defunción, que va a la fecha de concepción, que va a la fecha de nacimiento, porque si cuadra con la fecha de concepción también cuadrará con la fecha de nacimiento.

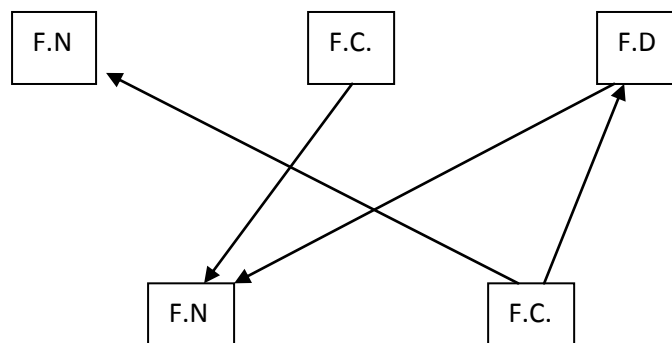

En el libro encontraréis todas las posibilidades, de todas formas con mis propias estadísticas, las fechas de defunción representa el 62% de todos los casos. Es decir que cuando alguien muere, es la fecha de defunción que queda marcada y es esta fecha que se va a perpetuar, todos los años vamos a honrar la fecha de defunción.

Es la fecha de defunción que marcará el clan. El inconsciente dirá para que alguien nazca en este momento, habrá que hacer un chut de hormonas, 9 meses antes, esto está calculado por el inconsciente, y es cuando me digo que el inconsciente es verdaderamente muy fuerte.

Yo he visto gente que quiere tener hijos y no lo consiguen, y de repente, llegan y es este momento y coincide con la fecha de defunción, a mí me da vértigo todo esto, y me digo es así como funciona el inconsciente, y el inconsciente está muy fuerte en matemáticas, las matemáticas de la reproducción, lo sabe todo, esto se hace automáticamente. Veis la importancia de todo esto. Estoy resumiendo ahora.

Tenéis un número de síntomas que os tienen que poner sobre las pistas, después veis a alguien vestido de negro, alguien que no puede vivir su vida, alguien que tiene frío, que no aguanta la nieve, que está siempre triste, alguien que no come nunca postre, os decís "**puede**" o que haga una profesión determinada, algo original, y tenéis **una segunda categoría de señales**, que son los "**nombres**" y las "**fechas**".

Al principio yo funcionaba instintivamente, pero lo que hay que ver es cuando la gente lo ven y le saltan los ojos, como una prueba, y la gente toma conciencia y están apabullados y cuando veo esto, digo ya está, porque la toma de conciencia se ha hecho, ya lo veréis vosotros mismos con sus pacientes. Porque la persona dice "tengo la impresión que no vivo mi vida" y el muerto aparece al cabo de dos minutos, estáis seguros de vosotros mismos y podéis encontrarlo con la ayuda del árbol y va deprisa esto. Os voy a contar una historia:

Es un amigo, era un paciente, pero ahora es un buen amigo mío, hacía un seminario terapéutico, y una semana antes le llaman por teléfono a la secretaria, y le dice "perdón, pero tengo que anular el seminario". No es grave y cuelga. Unos minutos más tarde vuelven a llamar "me gustaría venir al seminario" dice fantástico hay una anulación, por lo tanto llega el seminario. No sabe en absoluto lo que voy a dar, es su mujer, que ha leído el libro, que le dice vete hacer el seminario con Salomón Sellam, 30 años de psicoanálisis, profesor en neurocirugía en el norte de Francia, muy, muy conocido en el Norte de Francia, viene a verme, es el primer día, es el segundo en hablar, había un círculo, había una mujer que empezó a hablar, el primer día era para dar una orientación del trabajo, y el segundo era él, le pregunto ¿estás aquí para qué?, y ha ocurrido así. "**tengo la impresión de no vivir mi vida**" con voz baja y monótona. Yo me doy la vuelta a mis asistentes, me levanto, le aplaudo y le digo ¿dónde está el muerto aquí? y se cayó del caballo, no tuvo más defensas, y me contestó, mi hermano, mi hermano está muerto.

Este Sr. desde los 12 años hasta los 67, ha vivido como un yacente. Está claro. Le digo no es culpa tuya, no te pertenece esto y me dice pues claro que no. Estás seguro de ello. Al día siguiente ya estaba curado. Se levantaba encima la mesa, empezaba a explicar chistes, y decía he vuelto a vivir, he vuelto a vivir. Esto ha ocurrido así.

Y le dije ahora ya te puedes ir, y me dijo no, porque para mí está terminado, pero tengo que ayudar a los demás, numerología. No puedo marcharme tengo que ayudar a los demás, ya no era paciente, era terapeuta y me decía he cambiado, y este seminario fue fantástico, había una Sra. con la cadera bloqueada y al cabo de dos días, hacía can-can. Había una esclerosis en placa en silla de ruedas, y ha empezado a andar, estoy exagerando un poco. Esto se hacía muy rápido.

Ahora es muy amigo mío y le he pedido que viniera ayudar seminarios de neurología conmigo, espero el año próximo venga aquí conmigo.

Ahora para terminar hay dos cosas ahora, hay dos formas de yacente y la terapia, a fuerza de ver tantos yacentes, es el yacente clásico que no se mueve y el yacente que siempre se mueve, y os doy un ejemplo hay un Sr. que me escuchó durante una conferencia en París, sobre el yacente y la semana siguiente se presentó en Montpellier, y me dijo ya no puedo dormir por la noche y mi mujer tampoco, son los dos personal de vuelo, y su hija tampoco duerme, desde que nació, solo llora, cada noche llora y se mueve constantemente, no tiene descanso, cuando tú hablaste del yacente, lo hemos comentado, y yo le dije, pues damos el árbol, miro, por su lado, había un niño muerto, que se correspondía en fechas y nombre que se había muerto de enfermedad, y por el otro lado había dos niños, que habían muerto de forma horrible, se habían carbonizado en el coche, los padres se fueron hacer recados y dejaron los dos niños pequeños durmiendo en el coche, volvieron una hora más tarde, y el coche estaba ardiendo.

Ahora os voy a pedir a escoger, entre el niño que se murió de enfermedad o los dos que se carbonizaron. es de la manera que se murieron, la causa, la razón, Imaginaros a alguien ardiendo, que se mueve, la pequeñita es como si reviviera este episodio. En este caso un poco especial, tengo un amigo que vive cerca de Suiza, que se ha especializado en esto, y yo hago esto con regularidad, pero he preferido que él haga esto, porque yo no estoy

siempre aquí, lo aviso por teléfono, hace sus terapia, sus hipnosis, volvieron a París y durante un mes durmieron con normalidad, esto de la noche a la mañana, pero luego se agravó, pero no tanto como antes, y ahora tenemos un 50% de mejoramiento, no han podido ir más allá, por una razón que desconozco, no hemos podido hacer una curación completa, pero se ha reducido en un 50% y esto cambia mucho la vida.

Y ahora hay temática muy frecuente sobre todo en los desordenes amorosos, **busca a yacente para aliviar el clan**, es decir, yo no soy yacente, pero en mi familia hay un drama y yo buscaré alguien alrededor, que esté vinculado al muerto, por el nombre, por la fecha de nacimiento o bien los demás síntomas, De acuerdo. Pero yo no soy el yacente, pero lo voy a buscar. Tengo una historia magnífica.

La he llamada Sra. activa y Sr. larva. Me viene a ver, tiene 60 años, muy mona, muy inteligente, es muy activa, tiene mucho dinero, por lo tanto no trabaja, hace deporte, etc. etc. y ha encontrado a un joven 20 años menor que ella, al paro y duerme todo el día, fuma todo el día, siempre está a oscuras, a estas personas les gusta dormir en la oscuridad,( por ejemplo Madonna, cuando va a un hotel exige que todas las ventanas estén recubiertas de un película negra y se mueve mucho eh, ). me dice no sé lo que estoy haciendo con él, pero no lo puedo echar, ella tiene 60 años, pero no está vieja, tiene mucha energía, pero él padece una medusa, todo el día así, pero no lo puede echar, yo pensé, busca el yacente para aliviar el clan, ella es una hija de reemplazo, su hermano mayor murió, Eugenio, este sr, se llama Eugenio, y las fechas se corresponden, veis porque no lo puede echar, porque al fin lo ha reencontrado, y ¿cómo lo ha reencontrado?. La parabólica, "*busca Eugenio, nacido tal fecha*". Se pasea así, y encuentra un joven y se lo lleva a casa, ya te llevo a casa, y quita el letrero. Ejemplos así tengo los que quieren. Ahora les voy a contar otro muy animoso.

En un pueblo hay un padre y una madre, el padre es muy racista, los negros, los árabes, es conocido en el pueblo como de extrema derecha, tiene una hija, y esta chica sale con un negro, es negro, negro, pero no tiene los rasgos de negro, es tilo europeo, pero de color negro, y tiene un nombre francés, se llama Jean Yves, y la chica, se pregunta como se lo voy a enfocar a mi padre, porque es racista, primero se lo va a decir a su madre, la madre ¿cómo lo vamos a hacer?, pero me cuido de ello, no te preocupes, y un día le dice nuestra hija ha encontrado a alguien.

El padre, muy contento, es estupendo, es fantástico. Y un día se vio obligada, y ¿cómo va a reaccionar? Este día llega, él se viste muy guapo, como se debe, es negro, pero tiene clase. La madre prepara la comida, etc. Suena el timbre de la puerta, abre la puerta, el padre ve a Jean Yves, y le dice, ven hijo mío. La madre no entiende nada. Y ¿cuál es la historia? Cuando tenía 12 años, tenía la responsabilidad de su hermanito, le ha soltado el brazo y fue atropellado, y se llamaba Jean Yves. Y cuando oye Jean Yves, sintió como si su hija le devolviera su hermano a casa, era una reparación, y esto es verídico. Mi pueblo es bastante biológico.

Esto es "*busca yacente para aliviar el clan*," Yo no soy yacente, pero yo encuentro al muerto y me lo llevo a casa. Con el nombre y las fechas. Esto con la parabólica arriba, en la parabólica estaba escrito "Busco a Jean Yves", pero se le olvidó poner el color que era. Por lo tanto si hizo con el primero que llegaba.

Después hay "*el falso yacente*", existe esto, huele a yacente, habla como yacente, tiene ambiente de yacente, pero no es yacente, y esto se llama diagnóstico diferencial, y a menudo son las grandes depresiones, depresiones endógenas, estructurales.

Segunda cosa, son personas que llevan duelo, por ejemplo, hacemos el árbol genealógico,

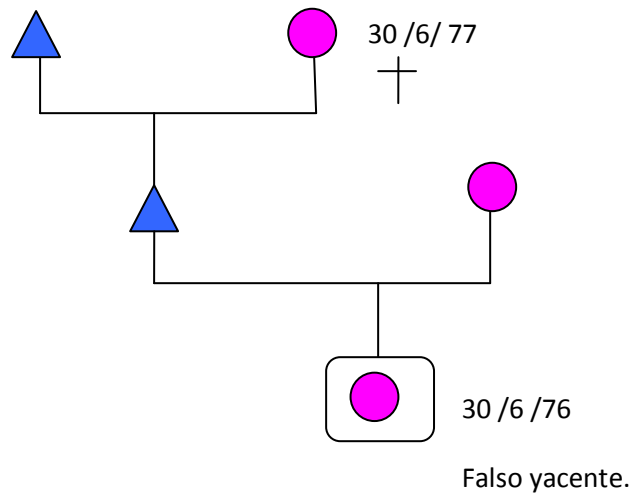

Tenía un año cuando murió su abuela, entonces ella no era una yacente, era una falsa yacente.

No lo es, porque yo estoy embarazada, y hay una muerte en el clan, por lo tanto, el niño va a vivir el duelo, imaginar el dolor de la madre, lo va a transmitir al feto, es lo mismo que yo si nazco, y hay un fallecimiento, voy a recibir la leche con moléculas de duelo, yo voy a estar triste, no voy a tener derecho a divertirme, pero no es yacente, esto hasta el año, porque de 0 a 1 año, es como una esponja, por eso hay que estudiar muy bien las fechas, esto les parecerá sutil, pero el inconsciente, suelta, cuando tenemos el diagnóstico preciso, por eso yo le llamo el falso yacente.

Es muy importante, cuando estaba en el vientre de mi madre o era pequeñito, había un duelo, y crecí en la tristeza, no me doy autorización de reírme, yo funciona así, es como si mis células están impregnadas con el duelo. Esto es el diagnóstico.

Ahora tenemos "**el medio yacente**" son las personas hemipléjicas, esto lo he visto bastante, hay una parte de mí muerta y una parte viva, es una posibilidad, y una forma un poco particular, esto soy yo, soy un yacente interino, con un contrato de duración limitado, dos meses, porque mi drama, ocurrió en Abril-Mayo, 1958, y todos los años en abril-mayo, soy depresivo, y no sabía porque, es una depresión temporal, normalmente la depresión suele ocurrir en otoño o en invierno, generalmente en los hospitales psiquiátricos se ponen mucha atención en otoño, porque hay muchos suicidios en otoño, simbólicamente nos internamos en el frío, pero a mí me tocó en primavera, y ya he entendido porque todos los años en abril-mayo estaba zombi, es decir, entonces no entendía, pero tenía que tumbarme, hacía la siesta durante dos, tres horas y en Junio, ya está ya había desaparecido todo.

Hay gente que está mal un periodo determinado de su vida, puede que estén en estas condiciones, no están cogidos todo el año dentro de esta temática.

Lo que yo tenía que decir, voy hacer la terapéutica y luego pasaremos a las preguntas. La terapéutica lo menciono en el Yacente IIS, se va a traducir el año que viene, pero os lo voy a dar. Yo me repito. ¿Lo más importante qué es?

1 - **Motivo de la consulta.** Es lo más importante que tenéis que tener en cuenta, que sea por una enfermedad, por ejemplo una esclerosis múltiple o un problema existencial.

2 - **Diagnóstico,** lo más preciso posible, con todos los síntomas recogidos



· **Nombres**

· **F.N., F.C., F.D.**

· **Persona que reemplaza con sus características**

Todo esto para situar lo más preciso posible en el expediente del inconsciente de la persona. Mi estadística personal es que un 50% de las personas relacionadas sanan en una o dos consultas. 50%. Hay una multitud de personas que han sanado así textualmente. Una vez escrito el libro, donde especifico todo esto, al principio, yo pensaba que la toma de conciencia era suficiente, pero he visto llegar casos que esto no funcionaba, por lo tanto 50% de los casos no funciona así, entonces yo me hice la pregunta ¿por qué no funciona?. Y la primera razón por la cual no funciona, es que el diagnóstico no es preciso. Algunas veces estamos delante de un falso yacente, porque la gente se reconoce a través de los síntomas, porque estaba en el vientre de la madre, cuando esto ocurrió, y hay que ajustar allí. A veces son depresiones muy importantes, y la biodescodificación de una depresión importante no es lo mismo que un yacente.

Primero diagnóstico, segundo, muy a menudo, hay gente que viene, que me dice he encontrado el muerto, pero no me dice nada, es normal esto, puesto que hay varios muertos, porque cuando la gente busca el muerto solo encuentra uno, y piensa que ya lo ha encontrado, pero no hay 5 más, por lo tanto el diagnóstico no es bueno, y el inconsciente no va a soltar.

Por ejemplo una mujer de 35 años, delgada, con el pelo muy largo, una textura de piel, muy blanco, lívido, viene con su madre, su madre había leído el libro, y reconoció a su hija, se lo hace leer a su hija, e investiga y hay un niño de reemplazo, es decir, la madre era un niño de reemplazo, y la hija, el nombre y las fechas se corresponden, e hicieron 600 km. para venir a verme, vale hemos encontrado el muerto, pero no hace nada, a ver, enséñame, cojo un rotulador, y había 5 muertos, estaba la fecha de nacimiento, la de defunción, la de concepción, dice no me había dado cuenta, le digo claro no eres el especialista, yo hago mi trabajo. es por eso que no funciona.

Hemos puesto una terapia con ella, vino dos veces, una hora, eliminamos 4 muertos, y uno solo se quedo durante dos meses, no quería marcharse rápidamente quería tomarse todavía unas vacaciones en la Tierra, pero se marchó solito, me envió un e-mail y me dijo que por fin se sentía liberada.

Todos los yacentes que yo he tratado, se mejoraron, porque no nos pertenecen, para que puedan eliminarse hay que hacer un buen diagnóstico, pero cuidado con los falsos yacentes.

### **3 - Acción psíquica Adulta**

Primera cosa diagnóstico, segunda cosa, he llamado a esto, la acción psíquica del adulto. Acción porque debemos movernos, adulto porque estamos en 2010 y psíquica, porque es una acción psíquica, si yo fuese mecánico, haría un acción mecánica adulta, pero como yo soy psicólogo, que quiere decir, esto es como la gente, vamos a tomar el ejemplo de placer, ya sabéis que el yacente no tiene placer, esto es la persona que está en Fidelidad con el clan, no es Windows 2010, de acuerdo.

Cuando la persona se le invita a salir a una discoteca, espontáneamente dice que no, pero aquí se va a decir:

***¿Es que es vital, es esencial para mi vida de quedarme en casa?***

Y contestáis a la pregunta. Hay dos posibilidades,

- Si es esencial, no puedo salir, por lo tanto os quedáis en casa, pero en plena conciencia, es esta la diferencia.

El adulto actuará en plena conciencia. Y si dices,

- No, que no es esencial que salgas, en plena conciencia, veis la diferencia

Cada vez tenemos que analizar la situación y haceros la pregunta ¿es esencial, vital para mí, impedirme hacer esto?

Cuando vais al restaurante por ejemplo, "¿es esencial, vital para mí, no tomar postre?"

Pues sí, a mí no me gusta lo dulce, esta es una decisión en plena conciencia, no me gusta, Sin embargo, si tenéis ganas de postre y no os lo permitís, no os vais a morir si os coméis el postre de crema, de chocolate, helados, pero lo hacéis en plena conciencia. ¿Lo veis como actuamos?

Cuando las cosas están claras, no hay problemas, pero cuando en vuestro comportamiento hay un business, os hacéis la pregunta, hay yacente aquí y os hacéis la misma pregunta ¿es vital para mí, es esencial para mí?, veis la filosofía. Os toca a vosotros actuar y además os aseguro que si tomáis placer, no os moriréis por ello, de cuerdo.

Todo lo que podéis arriesgaros es de reír, bailar, de pasar un buen rato con los amigos, cosas muy mortales, de acuerdo.

Yo pido a mis pacientes en seguida, aplicar esto y describir esto, he estado invitado a la discoteca y no he quiero ir, porque no me daba la gana. Os doy un ejemplo:

Un yacente que tenía varios muertes y por eso no acaba de sanar, hicimos el diagnóstico, y ahora hay que aplicarlo a la vida, hay que poner unos actos en la vida, unos actos de placer, simpático esto. *Salir a la discoteca, el sábado por la noche, tomar postre, es una prescripción médica, divertiros espontáneamente, es esta la prescripción para el yacente*, es muy humanista. Vuelve un mes más tarde y me dice he realizado mi sueño, Yo bailo, la salsa, el rock, todos los bailes de salón, el rock and rol acrobático,

Tenía una amiga que me decía, ven, ven, vamos a bailar y yo le decía no, no me gusta, y cuando le propuse hacer unos actos de vida, él se ha forzado a las clases, y me he dado cuenta de que me gustaba y ahora hace dos horas semanales, pero cuando va a ver a su abuela, no se lo comenta, porque el drama está a nivel de la abuela, y no se atreve, porque si dice que se ha ido de juerga, romperá el duelo, pero lo bueno, es que lo está haciendo en plena conciencia, y cuando haces algo en plena conciencia, el stress disminuye, pero cuando lo hacemos con el automático, el stress, sube.

Por eso la preguntas es: ¿"es esencial, es vital, para mí?". Y con esto sana, un 20% ó un 30% que sanan solos.

Y ahora hay que ocuparse de los casos más difíciles, donde es muy duro, o donde hay fidelidades muy ancladas y entonces ya utilizaremos las técnicas terapéuticas, que se llaman estados modificados de conciencia, como la hipnosis, la PNL, sofrología, relajación, de acuerdo, y con esto, sabemos un poquito más, vamos un poquito más allá, porque es una terapia, y no he visto nunca ningún caso en que esto no funcione, os diré, esta persona ha tenido una mejora del 50% y nunca he tenido, puede que sea muy pretensioso, pero nadie me ha dicho, no, no esto no funciona, pero claro hay que tomárselo con tiempo y para terminar, os voy a contar dos historias, es también un suizo:

Un amigo en suizo, es terapeuta, y me contó algo, pero loco, he visto una chica que se había drogado por la heroína, y que paró de la noche a la mañana, sin medicación, cuando entendió que era una chica de reemplazo. Como no podía conseguir vivir su vida, tomaba droga para escapar, y cuando entendió porque lo hacía e integrado la información, ya no ha tomado más.

He tenido dos casos como este, cuando se paró la drogadicción de golpe. Porque la droga es la forma de crear un paraíso artificial y están allá arriba.

Este es el primer caso, el segundo caso:

Es una Sra. de origen portugués, que su trabajo es asistente de limpieza, tuvo el libro en la mano, lo leyó, y ha reconocido a su hija, y la hija estaba a punto de irse al psiquiátrico. Tiene 3 hijos y tiene unos ataques rabiosos, y no sabe porqué, y se estaban preguntando si tenían que ingresar a los niños a la Seguridad Social, o encerrarla a ella en el hospital, porque los niños están en peligro. Cuando leyó el libro, ha hecho sus cálculos, porque con los nombres y las fechas es muy simple, y conocí el drama. Ella tenía 10/12 años, y su hermana mayor murió atropellada por un coche, fue un drama absoluto. Y ella para reparar concibió una hija, para reparar lo de su hermana. Habla con su hija de ello, le da el libro, y esto lo he oído varias veces, cuando he visto la cubierta del libro, me ha dado miedo, solamente ver la cubierta, durante 6 meses se quedó en la mesita de noche y no se

atrevió abrirlo. Un día se decidió leerlo y es cuando empezó a entender, porque su madre le explicó el drama, y ellos hicieron como 700 km. para venir, por tanto yo confirmo, doy mis indicaciones y se fueron.

Seis meses más tarde, la gente humilde, son muy respetuosos, hicieron un viaje extra, para darme las gracias. Hubiera podido llamar por teléfono o enviar una carta. Pero no, me dijo mi hija se ha curado, me has iluminado la vida, pero poco a poco entendió que no era ella, la que tenía estos ataques. Fue uno de los casos más bonitos, les di las gracias porque esto es una relación humana, y como digo siempre, en mi despacho hay siempre un montón de pañuelos, pero no es simplemente para los pacientes. Fue muy fuerte.

Os quería comentar, es teórico, vosotros ya empezáis a reflexionar, algunas personas, igual para el transgeneracional, empezar a trabajar con esto, y nos veremos de aquí unos meses, me ponéis las preguntas y yo os contestaré muy, muy preciso. Establecemos un contrato así.

Tenéis alguna pregunta.

A - en el caso que hablábamos de Pedro Luis, el abuelo a los 5 años pierde toda la familia, el padre, la madre y tres hermanos más, el abuelo se casa, hace una familia.

S - Te paro en seguida, no puedo responder esta pregunta, porque cada vez tenemos que hacer el árbol, y esto es un caso particular. Os pido que hagáis preguntas más precisas.

A - ¿la alteración del cromosoma 13, es transgeneracional?

S - Sí es transgeneracional, pero no forzosamente es el síndrome del yacente.

A - Pides a tus pacientes que antes de venir, te lleven el árbol genealógico?

S - En la web, ya prepara la consulta, eventos importantes de su vida, fechas de nacimiento, etc. etc.. Ahorra tiempo.

A - Cuando tú haces lo de las palmas, pam,pam, pam, ¿dónde está el muerto?

S - No esto no lo hago siempre.

A - La persona es consciente que hay alguien muerto en la familia o ¿no?. ¿Qué pasa cuando una persona es adoptada?

S - Olvídate

A - Cuando hablas e la siesta, cuando yo hago la siesta en el sofá, a veces, me he despertado, soy consciente, pero no me puedo levantar. Cuando me desperté de la operación, me desperté y tampoco me pude levantar. Yo me ordeno el levantarme, y poco a poco, lo pude hacer.

S - Pero ¿cuál es tu pregunta?

S - Tú me explicas toda la vida, pero ¿Cuál es la pregunta? Es el ejemplo típico que para llegar a la pregunta, tenemos un montón de cosas, y contigo, ahora voy a perder 20 minutos. Porque tu motivo de consulta, me lo puedes hacer en una frase.

A - ¿por qué me ocurre esto, me despierto, pero mi cuerpo no se mueve?

S - No tengo suficientes elementos, hay que explorar la historia, no tengo suficiente elementos para ello, esto me sugiere esto, me sugiere lo otro, necesito más elementos, perdóname, pero no puedo contestar-

A - Si eres yacente de una persona, cuando se puede manifestar, ¿Cuándo naces, o en cualquier momento de la vida?

S - Hay personas que es en seguida, los esquizofrénicos, por ejemplo, y otras personas se hace poquito a poco, la impregnación es poco a poco, y algunas veces, es un síndrome de aniversario, de 0 a 12 años, no hay problema, a los 12 años, hay un soplo delirante, etiqueta de esquizofrénica, es yacente de una niña, que murió a la edad de 12 años, algunas veces se hace de una forma progresiva, y se nota mucho porque los niños están tristes, y hay gente que viene a los 30, 40 años, y es genial, porque han acumulado terapias y no funciona, y yo pico de manos, ¿dónde está el muerto?. El inconsciente es biológico, y al cabo de unos meses. Esto lo he visto centenares de veces, no son tres o cuatro veces, son centenares.

A - ¿Qué repara la persona que trabaja con el cristal?

S - No lo he visto nunca, no lo sé, lo siento.

Gracias.