

# ALIOOTH

**Alioth** es el nombre de la estrella  $\epsilon$  Ursae Majoris ( $\epsilon$  UMa / 77 Ursae Majoris)<sup>1</sup> en la constelación de la Osa Mayor, la más brillante de la misma con magnitud aparente +1,76. De las tres estrellas que forman la «cola» de la Osa, es la que está más cerca del «cuerpo».

$\epsilon$  Ursae Majoris es conocida por distintos nombres. Su nombre árabe es *Al-Jawn*, y no se refiere a una osa sino a un «caballo negro». **Alioth**, escrito también como **Aliioth** o **Aliath**,<sup>2</sup> también proviene del árabe *alyat*, que significa «cola gorda de una oveja». Un tercer nombre, *Al Hawar*, significa «el blanco del ojo» o «intensamente brillante».<sup>3</sup>

Las tres estrellas de la cola de la osa, Alioth, Dubhe ( $\alpha$  UMa) y Benetnasch —o Alkaid— ( $\eta$  UMa), representaban para los árabes las «plañideras» de un cortejo fúnebre. El féretro, marcado por las estrellas del Carro Mayor, era seguido por las «plañideras», y el cortejo recorría un lento y solemne movimiento alrededor del polo norte celeste. Estos deudos, los niños de *Al Na'ash*, asesinado por *Al Jadi*, representado por Polaris, siguen rodeando todas las noches a éste último en su sed de venganza.<sup>4</sup>

Alioth es una estrella blanca de tipo espectral A0p<sup>1</sup> 108 veces más luminosa que el Sol. Con una temperatura efectiva de 9400 K, su radio es 4 veces mayor que el radio solar y su masa es el triple de la del Sol.<sup>5</sup> Es una estrella Ap químicamente peculiar, la más brillante de su clase. Su espectro de luz es atípico, mostrando ciertos elementos químicos realzados o disminuidos, que además parecen cambiar con gran regularidad con la rotación de la estrella, en este caso cada 5 días. Esta variación no se debe a la creación de elementos, sino a su distribución en la atmósfera de la estrella. Esta distribución está muy influida por el campo magnético estelar. Algunos elementos se concentran en distintas regiones de la estrella, entrando y saliendo del campo de visión conforme la estrella rota. Así, la abundancia de oxígeno es 100.000 mayor en el ecuador magnético que en los polos magnéticos —que no coinciden con el ecuador y los polos de la rotación—; el cromo se comporta de forma similar. Elementos más pesados, como el europio, también muestran grandes variaciones.<sup>5</sup>

Clasificada como una estrella variable de tipo Alfa2 Canum Venaticorum, Alioth exhibe una pequeña variación en su brillo de 0,02 magnitudes.<sup>2</sup> Curiosamente, tiene uno de los campos magnéticos más débiles entre las estrellas de su clase, apenas 100 veces mayor que el campo magnético terrestre y 15 veces más débil que el observado en el prototipo de estas variables,  $\alpha^2$  Canum Venaticorum.

Alioth es miembro de la Asociación estelar de la Osa Mayor, grupo de estrellas que tiene un movimiento similar a través del espacio con un probable origen común. Otras conocidas estrellas de la constelación, como Mizar ( $\zeta$  UMa), Merak ( $\beta$  UMa) o Phecda ( $\gamma$  UMa) también forman parte de este grupo. Se encuentra a 81 años luz de distancia del Sistema Solar.

# Metatrón

**Metatrón** es el nombre de un ángel presente en el judaísmo y algunas ramas del cristianismo. Sin embargo no hay ninguna referencia a él en el *Tanaj* judío (el *Antiguo Testamento* de los cristianos) ni en el *Nuevo Testamento* cristiano.

También se puede ver escrito como Metratón, y otras en latín: Metator.

## DESCRIPCIÓN

No hay consenso acerca de su génesis o del rol que representa en la jerarquía del cielo y el infierno.

En la versión talmúdica leída por el erudito karaíta Kirkisani, Metatrón es una figura misteriosa llamada «YHWH menor».

Curiosamente, el término hebreo *metátron* es numéricamente equivalente a Shaddai, de acuerdo con el gematría hebreo, por lo que se dice que tiene un 'nombre como su amo'. El *Talmud* también registra un incidente con Elisha ben Abuya, también llamado Aher ('otro'), de quien se decía que había entrado en el Paraíso y había visto a Metatrón sentado (una posición que en el Cielo sólo se le permite a Yahvé mismo). Por lo tanto Elisha ben Abuya consideró que Metatrón era una deidad, y dijo: «¡Realmente hay dos poderes en el cielo!». Los rabinos explican que a Metatrón se le permitió sentarse debido a su función como escriba celestial, que registra todos los hechos de Israel.

De acuerdo con una doctrina judía, Henoc ('instructor', primogénito de Caín) fue llevado por Yahwéh y transformado en Metatrón. Sin embargo esta opinión no es compartida por muchas autoridades talmúdicas. También parece que existen dos Metatrones, uno de siete letras y otro de seis. El primero sería el Metatrón primordial y el segundo Enoc.

El *Zohar* llama a Metatrón «el Joven», y lo identifica como el ángel que guió al pueblo de Israel en el desierto, luego del éxodo desde Egipto, y lo describe como un sacerdote celestial. También se menciona a Metatrón en los [Seudoepígrafos](#), principalmente en el hebreo *Libro de Enoc* (también llamado el Tercer Enoc), en el cual reaparece su título como «el YHWH menor».

De acuerdo con Johann Eisenmenger, Metatrón transmite las órdenes diarias de Yahwéh a los ángeles Gabriel y Rafael. A veces a Metatrón se lo identifica como hermano gemelo de Sandalfón, quien se dice que fue el profeta Elías.

Según el escritor Robert Graves, el término *metatron* sería una corrupción hebrea del griego *metradromos* ('el que persigue con venganza') o de *meta ton thronón* ('más cercano al trono').

En el mundo de los místicos judíos, es el más alto de los ángeles a pesar de no mencionarse en las Escrituras.

El significado de su nombre nunca se ha explicado satisfactoriamente aunque una interpretación es "uno que ocupa el trono al lado del trono Divino". También podría derivarse del latín 'metator', es decir, el guía o maestro.

Se dice que Metatron ha sido el mismo profeta Enoch que subió al Cielo y se transformó en un ángel de fuego, con treinta y seis pares de alas, (según varias fuentes tradicionales) para continuar sus días como un escriba celestial.

Metatron también se ha identificado como el Ángel Liberador y el que guió a los hebreos a través de su travesía de cuarenta años en el desierto.

Así como Dios tiene muchos nombres también se pensaba que Metatron tenía muchos nombres: Yahoel, Yofiel y Surya son unos de sus otros nombres. Sentándose al lado de Dios, Metatron, el ángel del trono con 72 nombres, evaluaba los hechos buenos y malos de Israel. Un místico dijo que Metatron lleva las oraciones judías a través de 900 cielos a Dios.

También ha sido conocido como el eslabón entre el mundo humano y el divino. Según la Kabala Judía, es el ángel guardián de los niños de Israel a merced del desierto.

Su equivalente femenino es Shekinah.

Tiene un hermano gemelo que es Sandalphon. Por otro lado se lo asocia a la divinidad como el ángel supremo de la muerte, a quien Dios da las órdenes diarias acerca de las almas que deben ser conducidas hacia los cielos.

Luego de llevada a cabo esta tarea, que muchas veces es delegada en sus subordinados Gabriel o Miguel, Metatron acoge a los espíritus en el Paraíso y es particularmente el guía, protector y maestro de los niños prematuramente muertos o de muy corta edad.

Se cree que los llamados Angeles de la Guarda no son más que delegados de Metatron en la tierra, dejando él a su cuidado a los niños y adultos hasta el día de su muerte y posterior juicio o ascenso al cielo.

**La Metatrón era considerado por los kabalistas como hallándose en la corona de la Kabalah, o Árbol de la Existencia como el ángel del Señor. Bajo este rótulo se ha dicho que le ha entregado a la humanidad la Kabalah. Era considerado el más cercano al trono de Dios. Metatrón también es conocido como el primero y último de los Arcángeles y denominado de varias maneras, Canciller del Cielo, el Ángel del Pacto y el Rey de los Ángeles.**

**Lo inusual era que se decía que Metatrón había sido el profeta Enoc (el séptimo de Adán), que ha sido llevado por Dios y que había recibido una corona, 72 alas e innumerables ojos. Su carne fue transformada en llamas, sus órganos en fuego, y estaba rodeado de tormenta, remolinos, truenos y relámpagos.**

**Enoch había sido escriba, y ya como Metatrón continuó con sus funciones, volviéndose el escriba celestial que reside en el 7º Cielo y transcribe todos los eventos terrenales y celestiales. Puede ser mostrado con una pluma en su mano, anotando las virtudes de nuestras vidas en un libro, de la misma manera que muchas personas describen los registros “akáshicos”. Algunas leyendas describen a Enoch hablándose a sí mismo sobre la chispa divina perdida por Adán, y por lo tanto habiendo sido transformado de humano a ángel.**

En la antigüedad eran pocas las funciones angélicas que Metatrón no cubría. Los libros hebreos hablan de su travesía con la plegaria judía a través de los 900 cielos hasta llegar a Dios. Es mencionado en la Kabalah (el Zohar), el Talmud y en varios libros pseudoepigráficos. Dentro del folklore judío, Metatrón es considerado el ángel que llevó a las tribus a través del desierto (como la Shejináh), y pudo haber sido el ángel oscuro que luchó con Iacov. Otros dicen que fue el ángel que paró la mano Abraham cuando estaba a punto de sacrificar a su hijo Itzjak, y también el ángel que envió la advertencia sobre el Diluvio.

En alguna literatura judía su nombre se toma como otra forma de Dios, y cerca de 100 sinónimos han sido encontrados para su nombre –cuyo origen permanece muy oculto. En algunos libros se lo denomina “Pequeño Adonai” –quizás igualándolo con la demiurgia gnóstica.

Metatrón parece haber adquirido muchas características del ángel Iahel, uno de los ángeles de la Presencia, o sea de uno de los ángeles que se dice se halla frente a Dios. De Iahel se dice a veces que es el jefe de los Serafín un rol nombrado como Serafiel; y de estar a cargo del Coro Celestial.

También era responsable por mantener al Leviatán en su lugar, el monstruo del que se dice tragará las almas de los pecadores en el Día del Juicio. Todos esos deberes estaban asociados con Metatrón

## **EL CUBO DE METATRÓN**

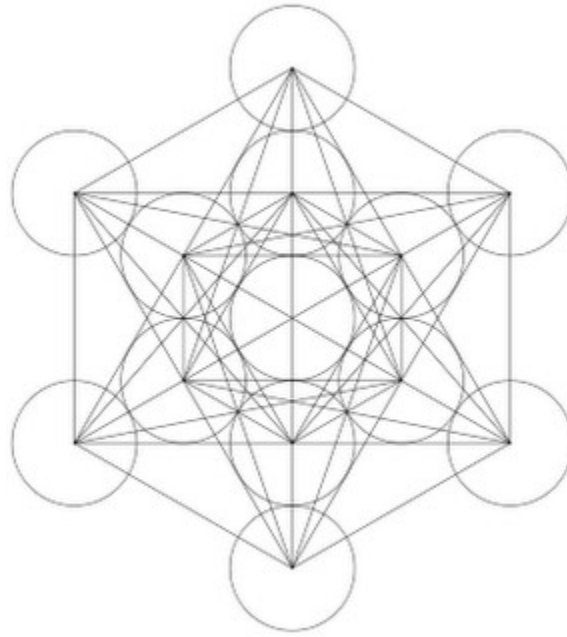

La fruta de la vida (un componente de la Flor de la Vida, un cuerpo de la geometría sagrada) está compuesto de trece círculos. Si cada círculo se considera un "nodo", y se conecta con el siguiente mediante una única línea recta, un total de setenta y ocho líneas resultan creadas. Así, el cubo de Metatrón es un cuerpo geométrico directamente obtenido de la "Fruta de la vida"; dentro de él se pueden encontrar otros cuerpos, como los dos modelos dimensionales de los cinco sólidos platónicos. En las primeras escrituras cabalísticas se dice que Metatrón creó este cubo a partir de su propia alma.

### **El cubo superior como un ACELERADOR CUANTICO**

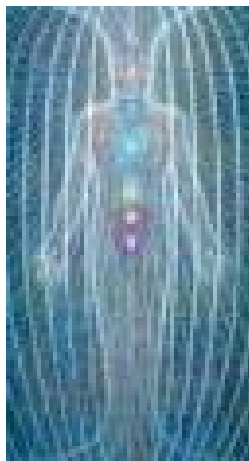

Cuando una habitación en forma cúbica está preparada con los ocho triángulos equiláteros en las ocho esquinas correspondientes, eso significa que al interior se han formado por lo menos seis pirámides que confluyen al medio.

Seis pirámides de luz que confluyen al medio le dan a ese punto una característica especial pues en ese punto la energía tan concentrada formará una esfera de luz. En la figura de abajo debemos notar que las esquinas en color violeta representan los lugares en donde están instalados los triángulos en una habitación, y las líneas que forman las pirámides son en realidad invisibles al ojo normal. Esta figura representa lo que se puede ver a nivel energético al transformar un simple cuarto en un acelerador cuántico.

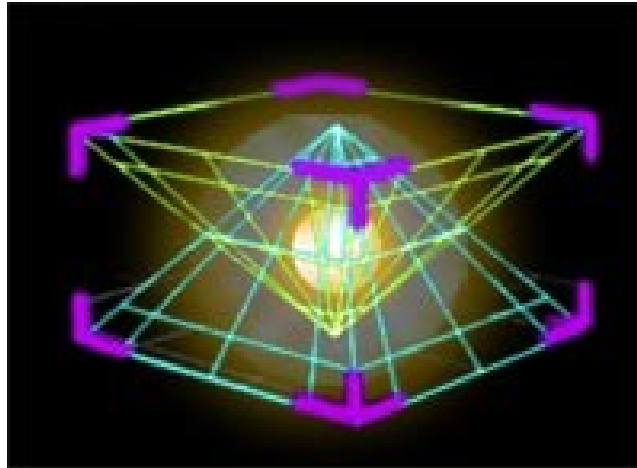

Esa imagen y su complejidad son ampliadas si nos damos cuenta de las innumerables líneas conexas que se forman también, construyendo un fractal piramidal de afuera hacia el centro de la habitación.

El cubo superior en realidad puede ser llamado de ACELERADOR CUANTICO, pues al ser una estructura de líneas de energía y paredes de energía, que a su vez logran canalizar seis flujos correspondientes a las seis caras del cubo físico, o sea a las seis bases de las seis pirámides básicas, produce un cambio a nivel atómico debido a la súper estimulación que se produce en las orbitas de los electrones y de los protones.

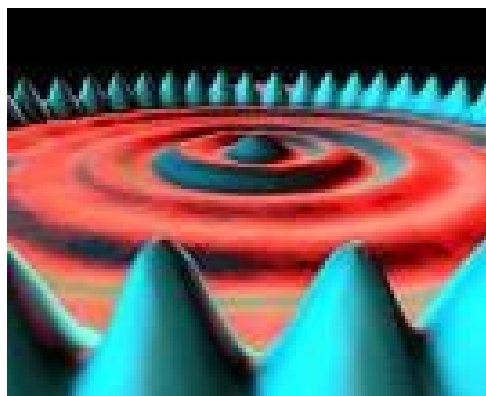

Este Cubo Metatrónico es en realidad una máquina ascensional.

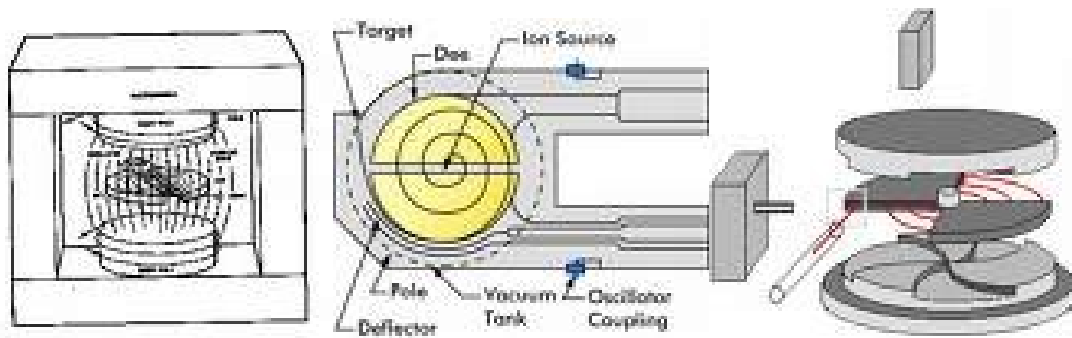

Las seis caras del cubo simple fueron reorientadas a través de los ocho triángulos, invirtiendo el flujo y creando un templo etérico que puede ser muy útil si se sabe como usarlo como una herramienta de cura y meditación, con resultados sorprendentes.

Un acelerador cuántico común o ciclotrón esta compuesto de dos magnetos super poderosos que hacen girar los electrones en sentidos inversos como dos licuadoras que se miran entre si. Al colisionar los electrones se producen varios experimentos que ayudan a la física subatómica.

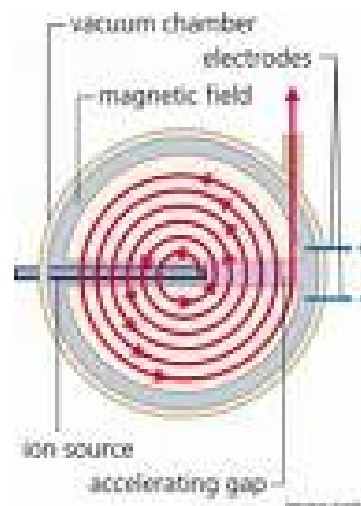

El mismo efecto podemos hacerlo en nuestro cuarto, claro que la potencia de nuestro cubo evolutivo esta regulada automáticamente por los flujos que son emanados en forma natural por la tierra y el sol y el resto de cuerpos en el espacio, además la frecuencia esta adaptada por el tamaño de los triángulos y resuenan con la geometría de nuestro cuerpo.

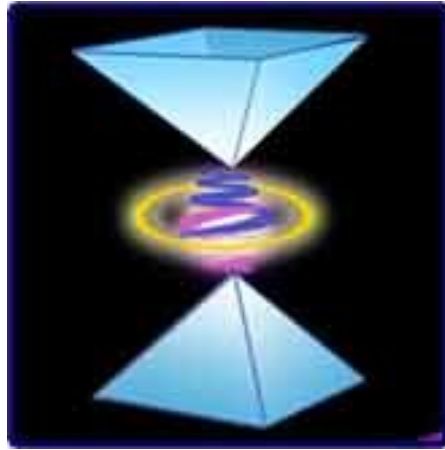

Este ciclotrón múltiple sirve para acelerar nuestras partículas y sólo de estar parados, ahí en el medio, podremos sentir una leve vibración en especial en la zona de nuestro pecho.



De pie elevamos nuestras manos al cielo y visualizamos que desciende una gran catarata de luz amorosa, que penetra por nuestra coronilla y llega hasta nuestro ombligo, en donde se encuentra con el flujo ascendente que viene desde el centro de la tierra.





Ese choque de flujos al medio de nuestro ser es como un molino en donde las energías densas son trituradas y aceleradas hasta utilizarse.

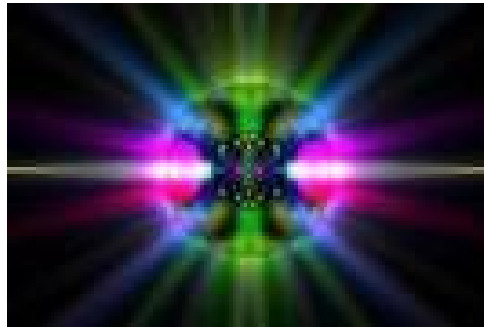

Para descargar la energía que no queremos, la dejamos escapar visualizando un chorro de energía que sale del ombligo y cae a tierra en donde puede ser aprovechada por el ser planetario.

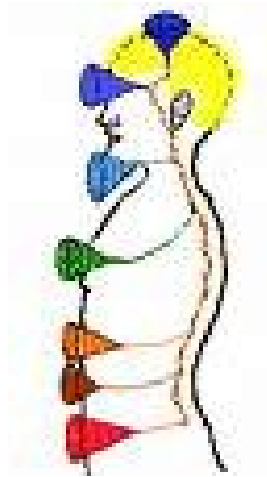

Si sincronizamos esta visualización con nuestra respiración, y si realizamos la respiración visualizando el flujo cósmico no necesitaremos más de tres minutos para estar con energía de sobra, habiéndonos limpiado de todas nuestras manchitas y habiendo estimulado nuestro sistema energético para avivar su evolución natural progresiva y acelerar sus procesos.



Si deseamos hacer alguna meditación a favor de la paz y el amor, este ambiente preparado nos facilita el tornarnos un auténtico pilar de luz. Esta práctica frecuente estimulará y facilitará la creación de nuestro propio cuerpo de luz o Merkaba.



La Ciencia Cuántica contenida en esta meditación es muy poderosa y por tanto debe ser efectuada con mucha moderación y tomando bastante agua, que mejora nuestra conductividad eléctrica y nos previene de quemarnos con exceso de luz.

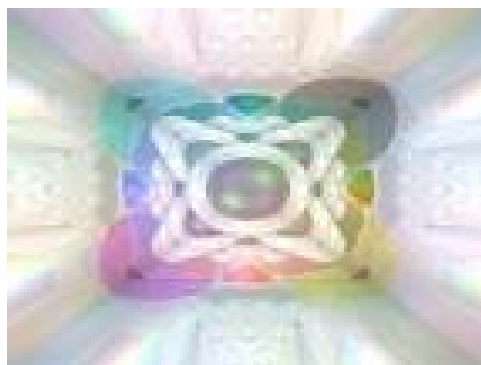

Dentro del Acelerador Cuántico se despiertan leyes eléctricas de dimensiones superiores y por tanto procesos de transmutación y cura pueden ser efectuados muy rápidamente, dependiendo de la pericia del terapeuta o de la persona que medita.